



## ประกาศกรมศุลกากร

### เรื่อง ประกวดราคาจ้างก่อสร้างโครงการปรับปรุงขุมประตู่ห้วยสะพานมิตรภาพแม่น้ำเหืองไทย - ลาว ด้านศุลกากรท่าลี่ ด้วยวิธีประกวดราคาอิเล็กทรอนิกส์ (e-bidding)

กรมศุลกากร โดย ด้านศุลกากรท่าลี่ มีความประสงค์จะประกวดราคาจ้างก่อสร้าง โครงการ  
ก่อสร้างปรับปรุงขุมประตู่ห้วยสะพานมิตรภาพแม่น้ำเหืองไทย - ลาว ด้านศุลกากรท่าลี่ ด้วยวิธีประกวดราคา  
อิเล็กทรอนิกส์ (e-bidding) ราคาากลางของงานก่อสร้างในการประกวดราคาครั้งนี้ เป็นเงินทั้งสิ้น  
๑,๑๐๐,๐๐๐.- บาท (หนึ่งล้านหนึ่งแสนบาทถ้วน)

ผู้ยื่นข้อเสนอจะต้องมีคุณสมบัติ ดังต่อไปนี้

๑. มีความสามารถตามกฎหมาย
๒. ไม่เป็นบุคคลล้มละลาย
๓. ไม่อยู่ระหว่างเลิกกิจการ
๔. ไม่เป็นบุคคลซึ่งอยู่ระหว่างถูกระงับการยื่นข้อเสนอหรือทำสัญญากับหน่วยงานของรัฐ  
ไว้ชั่วคราว เนื่องจากเป็นผู้ที่ไม่ผ่านเกณฑ์การประเมินผลการปฏิบัติงานของผู้ประกอบการตามระเบียบที่รัฐมนตรี  
ว่าการกระทรวงการคลังกำหนด ตามที่ประกาศเผยแพร่ในระบบเครือข่ายสารสนเทศของกรมบัญชีกลาง
๕. ไม่เป็นบุคคลซึ่งถูกระงับชื่อไว้ในบัญชีรายชื่อผู้ทำงานและได้แจ้งเวียนชื่อให้เป็นผู้ทำงาน  
ของหน่วยงานของรัฐในระบบเครือข่ายสารสนเทศของกรมบัญชีกลาง ซึ่งรวมถึงนิติบุคคลที่ผู้ทำงานเป็นหุ้นส่วน  
ผู้จัดการ กรรมการผู้จัดการ ผู้บริหาร ผู้มีอำนาจในการดำเนินงานในกิจการของนิติบุคคลนั้นด้วย
๖. มีคุณสมบัติและไม่มีลักษณะต้องห้ามตามที่คณะกรรมการนโยบายการจัดซื้อจัดจ้าง  
และการบริหารพัสดุภาครัฐกำหนดในราชกิจจานุเบกษา
๗. เป็นนิติบุคคล ผู้มีอาชีพรับจ้างงานที่ประกวดราคาอิเล็กทรอนิกส์ดังกล่าว
๘. ไม่เป็นผู้มีผลประโยชน์ร่วมกันกับผู้ยื่นข้อเสนอรายอื่นที่เข้ายื่นข้อเสนอให้แก่กรมศุลกากร  
โดย ด้านศุลกากรท่าลี่ ณ วันประกาศประกวดราคาอิเล็กทรอนิกส์ หรือไม่เป็นผู้กระทำการ อันเป็นการขัดขวาง  
การแข่งขันอย่างเป็นธรรม ในการประกวดราคาอิเล็กทรอนิกส์ครั้งนี้
๙. ไม่เป็นผู้ได้รับเอกสิทธิ์หรือความคุ้มกัน ซึ่งอาจปฏิเสธไม่ยอมขึ้นศาลไทย เว้นแต่รัฐบาล  
ของผู้ยื่นข้อเสนอได้มีคำสั่งให้สละเอกสิทธิ์และความคุ้มกันเช่นนั้น
๑๐. เป็นผู้ประกอบการที่ขึ้นทะเบียนงานก่อสร้างไว้กับกรมบัญชีกลาง (กรณีคณะกรรมการ  
ราคาากลางได้ประกาศกำหนดให้งานก่อสร้างสาขานั้นต้องขึ้นทะเบียนผู้ประกอบการไว้กับกรมบัญชีกลาง)
๑๑. ผู้ยื่นข้อเสนอต้องมีผลงานก่อสร้างประเภทเดียวกันกับงานที่ประกวดราคาจ้างก่อสร้าง  
ในวงเงินไม่น้อยกว่า ๕๔๕,๐๐๐.๐๐ บาท (ห้าแสนสี่หมื่นห้าพันบาทถ้วน) และเป็นผลงานที่เป็นคู่สัญญาโดยตรง  
กับหน่วยงานของรัฐ หรือหน่วยงานเอกชนที่กรมเชื่อถือ
๑๒. ผู้ยื่นข้อเสนอที่เสนอราคาในรูปแบบของ “กิจการร่วมค้า” ต้องมีคุณสมบัติ ดังนี้  
กิจการร่วมค้าที่ยื่นข้อเสนอ ผู้เข้าร่วมค้าทุกรายจะต้องมีคุณสมบัติครบถ้วนตาม

/เงื่อนไขที่...

เงื่อนไขที่กำหนดไว้ในเอกสารเชิญชวน เว้นแต่ในกรณีกิจการร่วมค้าที่มีข้อตกลงระหว่างผู้เข้าร่วมค้ากำหนด ผู้เข้าร่วมค้ารายใดรายหนึ่งเป็นผู้เข้าร่วมค้าหลัก กิจการร่วมค้านั้นสามารถใช้ผลงานของผู้เข้าร่วมค้าหลักรายเดียว เป็นผลงานของกิจการร่วมค้าที่ยื่นข้อเสนอ

กรณีที่ข้อตกลงระหว่างผู้เข้าร่วมค้ากำหนดให้ผู้เข้าร่วมค้ารายใดรายหนึ่งเป็นผู้เข้าร่วมค้าหลัก ข้อตกลงดังกล่าวจะต้องมีการกำหนดสัดส่วนหน้าที่ และความรับผิดชอบในปริมาณงาน สิ่งของ หรือมูลค่าตาม สัญญา มากกว่าผู้เข้าร่วมค้ารายอื่นทุกราย

กิจการร่วมค้าที่ยื่นข้อเสนอ ผู้เข้าร่วมค้าหลักจะต้องเป็นผู้ประกอบการงานก่อสร้างสาขาที่ ได้ขึ้นทะเบียนไว้กับกรมบัญชีกลาง

๑๓. ผู้ยื่นข้อเสนอต้องลงทะเบียนในระบบจัดซื้อจัดจ้างภาครัฐด้วยอิเล็กทรอนิกส์ (Electronic Government Procurement: e-GP) ของกรมบัญชีกลาง

๑๔. ผู้ยื่นข้อเสนอต้องมีมูลค่าสิทธิของกิจการ ดังนี้

(๑) กรณีผู้ยื่นข้อเสนอเป็นนิติบุคคลที่จัดตั้งขึ้นตามกฎหมายไทยซึ่งได้จดทะเบียนเกินกว่า ๑ ปี ต้องมีมูลค่าสิทธิของกิจการ จากผลต่างระหว่างสินทรัพย์สุทธิหักด้วยหนี้สินสุทธิที่ปรากฏในงบแสดงฐานะการเงินที่มีการตรวจรับรองแล้ว ซึ่งจะต้องแสดงค่าเป็นบวก ๑ ปีสุดท้ายก่อนวันยื่นข้อเสนอ

(๒) กรณีผู้ยื่นข้อเสนอเป็นนิติบุคคลที่จัดตั้งขึ้นตามกฎหมายไทย ซึ่งยังไม่มีงบแสดงฐานะการเงินกับกรมพัฒนาธุรกิจการค้า ให้พิจารณาการกำหนดมูลค่าของทุนจดทะเบียน โดยผู้ยื่นข้อเสนอจะต้องมีทุนจดทะเบียนที่เรียกชำระมูลค่าหุ้นแล้ว ณ วันที่ยื่นข้อเสนอ ไม่ต่ำกว่า ๑ ล้านบาท

(๓) สำหรับการจัดซื้อจัดจ้างครั้งหนึ่งที่มีวงเงินเกิน ๕๐๐,๐๐๐ บาทขึ้นไป กรณีผู้ยื่นข้อเสนอเป็นบุคคลธรรมดา โดยพิจารณาจากหนังสือรับรองบัญชีเงินฝาก ไม่เกิน ๙๐ วัน ก่อนวันยื่นข้อเสนอ โดยต้องมีเงินฝากคงเหลือในบัญชีธนาคารเป็นมูลค่า ๑ ใน ๔ ของมูลค่างบประมาณของโครงการหรือรายการที่ยื่นข้อเสนอในแต่ละครั้ง และหากเป็นผู้ชนะการจัดซื้อจัดจ้างหรือเป็นผู้ได้รับการคัดเลือกจะต้องแสดงบัญชีเงินฝากที่มีมูลค่าดังกล่าวอีกครั้งในวันลงนามในสัญญา

(๔) กรณีที่ผู้ยื่นข้อเสนอไม่มีมูลค่าสิทธิของกิจการหรือทุนจดทะเบียนหรือมีแต่ไม่เพียงพอที่จะเข้ายื่นข้อเสนอ ผู้ยื่นข้อเสนอสามารถขอวงเงินสินเชื่อ โดยต้องมีวงเงินสินเชื่อ ๑ ใน ๔ ของมูลค่างบประมาณของโครงการหรือรายการที่ยื่นข้อเสนอในแต่ละครั้ง (สินเชื่อที่ธนาคารภายในประเทศหรือบริษัทเงินทุนหรือบริษัทเงินทุนหลักทรัพย์ที่ได้รับอนุญาตให้ประกอบกิจการเงินทุนเพื่อการพาณิชย์และประกอบธุรกิจค้าประกันตามประกาศของธนาคารแห่งประเทศไทย ตามรายชื่อบริษัทเงินทุนที่ธนาคารแห่งประเทศไทย แจ้งเวียนให้ทราบ โดยพิจารณาจากยอดเงินรวมของวงเงินสินเชื่อที่สำนักงานใหญ่รับรองหรือที่สำนักงานสาขารับรอง (กรณีได้รับมอบอำนาจจากสำนักงานใหญ่) ซึ่งออกให้แก่ผู้ยื่นข้อเสนอจนถึงวันยื่นข้อเสนอไม่เกิน ๙๐ วัน)

(๕) กรณีตาม (๑) - (๔) ยกเว้นสำหรับกรณีดังต่อไปนี้

(๕.๑) กรณีที่ผู้ยื่นข้อเสนอเป็นหน่วยงานของรัฐ

(๕.๒) นิติบุคคลที่จัดตั้งขึ้นตามกฎหมายไทยที่อยู่ระหว่างการฟื้นฟูกิจการ ตามพระราชบัญญัติล้มละลาย (ฉบับที่ ๑๐) พ.ศ. ๒๕๖๑

(๕.๓) งานจ้างก่อสร้าง ที่กรมบัญชีกลางได้ขึ้นทะเบียนผู้ประกอบการงานก่อสร้างแล้ว และงานก่อสร้างที่หน่วยงานของรัฐได้มีการจัดทำบัญชีผู้ประกอบการงานก่อสร้างที่มีคุณสมบัติเบื้องต้นแล้ว ก่อนวันที่พระราชบัญญัติการจัดซื้อจัดจ้างและการบริหารพัสดุภาครัฐมีผลใช้บังคับ

๑๕. ผู้ยื่นข้อเสนอซึ่งได้รับคัดเลือกเป็นคู่สัญญาต้องลงทะเบียนในระบบจัดซื้อจัดจ้างภาครัฐด้วยอิเล็กทรอนิกส์ (Electronic Government Procurement: e-GP) ของกรมบัญชีกลาง ตามคณะกรรมการ ป.ป.ช. กำหนด

/๑๖. ผู้ยื่นข้อเสนอ...



๑๖. ผู้ยื่นข้อเสนอต้องไม่อยู่ในฐานะเป็นผู้ไม่แสดงบัญชีรายรับรายจ่ายหรือแสดงบัญชีรายรับรายจ่ายไม่ถูกต้องครบถ้วนในสาระสำคัญตามที่คณะกรรมการ ป.ป.ช. กำหนด

๑๗. ผู้ยื่นข้อเสนอซึ่งได้รับคัดเลือกเป็นคู่สัญญาต้องรับและจ่ายเงินผ่านบัญชีธนาคาร เว้นแต่การจ่ายเงินแต่ละครั้งซึ่งมีมูลค่าไม่เกินสามหมื่นบาทคู่สัญญาอาจจ่ายเป็นเงินสดก็ได้ ตามที่คณะกรรมการ ป.ป.ช. กำหนด

ผู้ยื่นข้อเสนอต้องยื่นข้อเสนอและเสนอราคาทางระบบจัดซื้อจัดจ้างภาครัฐด้วยอิเล็กทรอนิกส์ ในวันที่ ๑๒ มิถุนายน ๒๕๖๖ ระหว่างเวลา ๐๙.๐๐ น. ถึง ๑๒.๐๐ น.

ผู้สนใจสามารถขอรับเอกสารประกวดราคาอิเล็กทรอนิกส์ โดยดาวน์โหลดเอกสารผ่านทางระบบจัดซื้อจัดจ้างภาครัฐด้วยอิเล็กทรอนิกส์ได้ตั้งแต่วันที่ประกาศจนถึงก่อนวันเสนอราคา

ผู้สนใจสามารถดูรายละเอียดได้ที่เว็บไซต์ <http://thali.customs.go.th> หรือ [www.gprocurement.go.th](http://www.gprocurement.go.th) หรือสอบถามทางโทรศัพท์หมายเลข ๐-๔๒๘๘-๙๑๘๗ ในวันและเวลาราชการ

ผู้สนใจต้องการทราบรายละเอียดเพิ่มเติมเกี่ยวกับรายละเอียดและขอบเขตของงาน โปรดสอบถามไปยังกรมศุลกากร โดยด่านศุลกากรท่าลี่ ตามช่องทางต่าง ๆ ได้ดังนี้

(๑) ด่านศุลกากรท่าลี่ เลขที่ ๘ หมู่ ๑ ตำบลท่าลี่ อำเภอท่าลี่ จังหวัดเลย ๔๒๑๔๐

(๒) ทางโทรศัพท์/ทางโทรสาร ๐-๔๒๘๘-๙๑๘๗

(๓) ทาง e-mail [๗๓๑๓๗๐๐๐๐@customs.go.th](mailto:๗๓๑๓๗๐๐๐๐@customs.go.th) หรือช่องทางตามที่กรมบัญชีกลางกำหนด ภายในวันที่ ๖ มิถุนายน ๒๕๖๖ กรมศุลกากร โดย ด่านศุลกากรท่าลี่ จะชี้แจงรายละเอียดดังกล่าวผ่านทางเว็บไซต์ <http://thali.customs.go.th> และ [www.gprocurement.go.th](http://www.gprocurement.go.th) ในวันที่ ๖ มิถุนายน ๒๕๖๖

ประกาศ ณ วันที่ ๑ เดือน มิถุนายน พ.ศ. ๒๕๖๖

(นางรัตใจ ลีละวงศ์)

นายด่านศุลกากรท่าลี่ ปฏิบัติราชการแทน

อธิบดีกรมศุลกากร

หมายเหตุ ผู้ประกอบการสามารถจัดเตรียมเอกสารประกอบการเสนอราคา (เอกสารส่วนที่ ๑ และเอกสารส่วนที่ ๒) ในระบบ e-GP ได้ตั้งแต่วันที่ขอรับเอกสารจนถึงวันเสนอราคา



## เอกสารประกวดราคาจ้างก่อสร้างด้วยวิธีประกวดราคาอิเล็กทรอนิกส์ (e-bidding)

เลขที่๓/๒๕๖๖

การจ้างก่อสร้างโครงการปรับปรุงขุมประตู่หัวสะพานมิตรภาพแม่น้ำโขงไทย - ลาว ด้านศุลกากรท่าลี่  
ตามประกาศกรมศุลกากร โดย ด้านศุลกากรท่าลี่  
ลงวันที่ ๑ มิถุนายน ๒๕๖๖

กรมศุลกากร โดย ด้านศุลกากรท่าลี่ซึ่งต่อไปนี้จะเรียกว่า “กรม” มีความประสงค์ จะประกวดราคา  
จ้างก่อสร้าง โครงการปรับปรุงขุมประตู่หัวสะพานมิตรภาพแม่น้ำโขงไทย - ลาว ด้านศุลกากรท่าลี่ ตั้งอยู่ที่  
ตำบลพรมแดนบ้านนากระเซิง ตำบลอาฮี อำเภอท่าลี่ จังหวัดเลยด้วยวิธีประกวดราคาอิเล็กทรอนิกส์  
(e-bidding) โดยมีข้อแนะนำและข้อกำหนดดังต่อไปนี้

### ๑. เอกสารแนบท้ายเอกสารประกวดราคาอิเล็กทรอนิกส์

- ๑.๑ ร่างรายละเอียดขอบเขตของงานทั้งโครงการ (Terms of Reference: TOR)
- ๑.๒ แบบใบเสนอราคาที่กำหนดไว้ในระบบจัดซื้อจัดจ้างภาครัฐด้วยอิเล็กทรอนิกส์
- ๑.๓ สัญญาจ้างก่อสร้าง
- ๑.๔ แบบหนังสือค้ำประกัน
  - (๑) หลักประกันสัญญา
- ๑.๕ สูตรการปรับราคา
- ๑.๖ บทนิยาม
  - (๑) ผู้มีผลประโยชน์ร่วมกัน
  - (๒) การขัดขวางการแข่งขันอย่างเป็นธรรม
- ๑.๗ แบบบัญชีเอกสารที่กำหนดไว้ในระบบจัดซื้อจัดจ้างภาครัฐด้วยอิเล็กทรอนิกส์
  - (๑) บัญชีเอกสารส่วนที่ ๑
  - (๒) บัญชีเอกสารส่วนที่ ๒
- ๑.๘ แผนการใช้พัสดุที่ผลิตภายในประเทศและแผนการใช้เหล็กที่ผลิตภายในประเทศ
- ๑.๙ แผนการทำงาน
- ๑.๑๐ รายละเอียดการคำนวณราคากลางงานก่อสร้างตาม BOQ (Bill of Quantities)

### ๒. คุณสมบัติของผู้ยื่นข้อเสนอ

- ๒.๑ มีความสามารถตามกฎหมาย
- ๒.๒ ไม่เป็นบุคคลล้มละลาย
- ๒.๓ ไม่อยู่ระหว่างเลิกกิจการ
- ๒.๔ ไม่เป็นบุคคลซึ่งอยู่ระหว่างถูกระงับการยื่นข้อเสนอหรือทำสัญญากับหน่วยงานของรัฐ  
ไว้ชั่วคราว เนื่องจากเป็นผู้ที่ไม่ผ่านเกณฑ์การประเมินผลการปฏิบัติงานของผู้ประกอบการตามระเบียบที่  
รัฐมนตรีว่าการกระทรวงการคลังกำหนดตามที่ ประกาศเผยแพร่ในระบบเครือข่ายสารสนเทศของ  
กรมบัญชีกลาง

๒.๕ ไม่เป็นบุคคล...



๒.๕ ไม่เป็นบุคคลซึ่งถูกระบุชื่อไว้ในบัญชีรายชื่อผู้ทำงานและได้แจ้งเวียนชื่อให้เป็นผู้ทำงานของหน่วยงานของรัฐในระบบเครือข่ายสารสนเทศของกรมบัญชีกลาง ซึ่งรวมถึงนิติบุคคลที่ผู้ทำงานเป็นหุ้นส่วน ผู้จัดการ กรรมการผู้จัดการ ผู้บริหาร ผู้มีอำนาจในการดำเนินงานในกิจการของนิติบุคคลนั้นด้วย

๒.๖ มีคุณสมบัติและไม่มีลักษณะต้องห้ามตามที่คณะกรรมการนโยบายการจัดซื้อจัดจ้างและการบริหารพัสดุภาครัฐกำหนดในราชกิจจานุเบกษา

๒.๗ เป็นนิติบุคคล ผู้มีอาชีพรับจ้างงานที่ประกวดราคาอิเล็กทรอนิกส์ดังกล่าว

๒.๘ ไม่เป็นผู้มีผลประโยชน์ร่วมกันกับผู้ยื่นข้อเสนอรายอื่นที่เข้ายื่นข้อเสนอให้แก่กรม ๓ วันประกาศประกวดราคาอิเล็กทรอนิกส์ หรือไม่เป็นผู้กระทำการอันเป็นการขัดขวางการแข่งขันอย่างเป็นธรรมในการประกวดราคาอิเล็กทรอนิกส์ครั้งนี้

๒.๙ ไม่เป็นผู้ได้รับเอกสิทธิ์หรือความคุ้มกัน ซึ่งอาจปฏิเสธไม่ยอมขึ้นศาลไทย เว้นแต่รัฐบาลของผู้ยื่นข้อเสนอได้มีคำสั่งให้สละเอกสิทธิ์และความคุ้มกันเช่นนั้น

๒.๑๐ เป็นผู้ประกอบการที่ขึ้นทะเบียนงานก่อสร้างไว้กับกรมบัญชีกลาง (กรณีคณะกรรมการราคากลางได้ประกาศกำหนดให้งานก่อสร้างสาขานั้นต้องขึ้นทะเบียนผู้ประกอบการไว้กับกรมบัญชีกลาง)

๒.๑๑ ผู้ยื่นข้อเสนอต้องมีผลงานก่อสร้างประเภทเดียวกันกับงานที่ประกวดราคาจ้างก่อสร้างในวงเงินไม่น้อยกว่า ๕๔๕,๐๐๐.๐๐ บาท (ห้าแสนสี่หมื่นห้าพันบาทถ้วน) และเป็นผลงานที่เป็นคู่สัญญาโดยตรงกับหน่วยงานของรัฐ หรือหน่วยงานเอกชนที่กรมเชื่อถือ

๒.๑๒ ผู้ยื่นข้อเสนอที่เสนอราคาในรูปแบบของ “กิจการร่วมค้า” ต้องมีคุณสมบัติ ดังนี้

กิจการร่วมค้าที่ยื่นข้อเสนอ ผู้เข้าร่วมค้าทุกรายจะต้องมีคุณสมบัติครบถ้วนตามเงื่อนไขที่กำหนดไว้ในเอกสารเชิญชวน เว้นแต่ในกรณีกิจการร่วมค้าที่มีข้อตกลงระหว่างผู้เข้าร่วมค้ากำหนดผู้เข้าร่วมค้ารายใดรายหนึ่งเป็นผู้เข้าร่วมค้าหลัก กิจการร่วมค่านั้นสามารถใช้ผลงานของผู้เข้าร่วมค้าหลักรายเดียวเป็นผลงานของกิจการร่วมค้าที่ยื่นข้อเสนอ

กรณีที่ข้อตกลงระหว่างผู้เข้าร่วมค้ากำหนดให้ผู้เข้าร่วมค้ารายใดรายหนึ่งเป็นผู้เข้าร่วมค้าหลัก ข้อตกลงดังกล่าวจะต้องมีการกำหนดสัดส่วนหน้าที่ และความรับผิดชอบในปริมาณงาน สิ่งของ หรือมูลค่าตามสัญญา มากกว่าผู้เข้าร่วมค้ารายอื่นทุกราย

กิจการร่วมค้าที่ยื่นข้อเสนอ ผู้เข้าร่วมค้าหลักจะต้องเป็นผู้ประกอบการงานก่อสร้างสาขาที่ได้ขึ้นทะเบียนไว้กับกรมบัญชีกลาง

๒.๑๓ ผู้ยื่นข้อเสนอต้องลงทะเบียนในระบบจัดซื้อจัดจ้างภาครัฐด้วยอิเล็กทรอนิกส์ (Electronic Government Procurement: e -GP) ของกรมบัญชีกลาง

๒.๑๔ ผู้ยื่นข้อเสนอต้องมีมูลค่าสิทธิของกิจการ ดังนี้

(๑) กรณีผู้ยื่นข้อเสนอเป็นนิติบุคคลที่จัดตั้งขึ้นตามกฎหมายไทยซึ่งได้จดทะเบียนเกินกว่า ๑ ปี ต้องมีมูลค่าสิทธิของกิจการ จากผลต่างระหว่างสินทรัพย์สุทธิหักด้วยหนี้สินสุทธิที่ปรากฏในงบแสดงฐานะการเงินที่มีการตรวจรับรองแล้ว ซึ่งจะต้องแสดงค่าเป็นบวก ๑ ปีสุดท้ายก่อนวันยื่นข้อเสนอ

(๒) กรณีผู้ยื่นข้อเสนอเป็นนิติบุคคลที่จัดตั้งขึ้นตามกฎหมายไทย ซึ่งยังไม่มีงบแสดงฐานะการเงินกับกรมพัฒนาธุรกิจการค้า ให้พิจารณาการกำหนดมูลค่าของทุนจดทะเบียน โดยผู้ยื่นข้อเสนอจะต้องมีทุนจดทะเบียนที่เรียกชำระมูลค่าหุ้นแล้ว ณ วันที่ยื่นข้อเสนอ ไม่ต่ำกว่า ๑ ล้านบาท

(๓) สำหรับการจัดซื้อจัดจ้างครั้งหนึ่งที่มีวงเงินเกิน ๕๐๐,๐๐๐ บาทขึ้นไป กรณีผู้ยื่นข้อเสนอเป็นบุคคลธรรมดา โดยพิจารณาจากหนังสือรับรองบัญชีเงินฝาก ไม่เกิน ๙๐ วัน ก่อนวันยื่นข้อเสนอ โดยต้องมีเงินฝากคงเหลือในบัญชีธนาคารเป็นมูลค่า ๑ ใน ๔ ของมูลค่างบประมาณของโครงการหรือรายการที่ยื่นข้อเสนอในแต่ละครั้ง และหากเป็นผู้ชนะการจัดซื้อจัดจ้างหรือเป็นผู้ได้รับการคัดเลือกจะต้องแสดงบัญชีเงินฝากที่มีมูลค่าดังกล่าวอีกครั้งในวันลงนามในสัญญา

(๔) กรณีที่ผู้ยื่นข้อเสนอไม่มีมูลค่าสุทธิของกิจการหรือทุนจดทะเบียนหรือมีแต่ไม่เพียงพอที่จะเข้ายื่นข้อเสนอ ผู้ยื่นข้อเสนอสามารถขอวงเงินสินเชื่อ โดยต้องมีวงเงินสินเชื่อ ๑ ใน ๔ ของมูลค่างบประมาณของโครงการหรือรายการที่ยื่นข้อเสนอในแต่ละครั้ง (สินเชื่อที่ธนาคารภายในประเทศหรือบริษัทเงินทุนหรือบริษัทเงินทุนหลักทรัพย์ที่ได้รับอนุญาตให้ประกอบกิจการเงินทุนเพื่อการพาณิชย์และประกอบธุรกิจค้าประกันตามประกาศของธนาคารแห่งประเทศไทย ตามรายชื่อบริษัทเงินทุนที่ธนาคารแห่งประเทศไทยแจ้งเวียนให้ทราบ โดยพิจารณาจากยอดเงินรวมของวงเงินสินเชื่อที่สำนักงานใหญ่รับรองหรือที่สำนักงานสาขารับรอง (กรณีได้รับมอบอำนาจจากสำนักงานใหญ่) ซึ่งออกให้แก่ผู้ยื่นข้อเสนอจนถึงวันยื่นข้อเสนอไม่เกิน ๙๐ วัน)

(๕) กรณีตาม (๑) - (๔) ยกเว้นสำหรับกรณีดังต่อไปนี้

(๕.๑) กรณีที่ผู้ยื่นข้อเสนอเป็นหน่วยงานของรัฐ

(๕.๒) นิติบุคคลที่จัดตั้งขึ้นตามกฎหมายไทยที่อยู่ระหว่างการฟื้นฟูกิจการตามพระราชบัญญัติล้มละลาย (ฉบับที่ ๑๐) พ.ศ. ๒๕๖๑

(๕.๓) งานจ้างก่อสร้าง ที่กรมบัญชีกลางได้ขึ้นทะเบียนผู้ประกอบการงานก่อสร้างแล้ว และงานก่อสร้างที่หน่วยงานของรัฐได้มีการจัดทำบัญชีผู้ประกอบการงานก่อสร้างที่มีคุณสมบัติเบื้องต้นแล้ว ก่อนวันที่พระราชบัญญัติการจัดซื้อจัดจ้างและการบริหารพัสดุภาครัฐมีผลใช้บังคับ

๒.๑๕ ผู้ยื่นข้อเสนอซึ่งได้รับคัดเลือกเป็นคู่สัญญาต้องลงทะเบียนในระบบจัดซื้อจัดจ้างภาครัฐด้วยอิเล็กทรอนิกส์ (Electronic Government Procurement: e-GP) ของกรมบัญชีกลาง ตามคณะกรรมการ ป.ป.ช. กำหนด

๒.๑๖ ผู้ยื่นข้อเสนอต้องไม่อยู่ในฐานะเป็นผู้ไม่แสดงบัญชีรายรับรายจ่ายหรือแสดงบัญชีรายรับรายจ่ายไม่ถูกต้องครบถ้วนในสาระสำคัญตามที่คณะกรรมการ ป.ป.ช. กำหนด

๒.๑๗ ผู้ยื่นข้อเสนอซึ่งได้รับคัดเลือกเป็นคู่สัญญาต้องรับและจ่ายเงินผ่านบัญชีธนาคาร เว้นแต่การจ่ายเงินแต่ละครั้งซึ่งมีมูลค่าไม่เกินสามหมื่นบาทคู่สัญญาอาจจ่ายเป็นเงินสดก็ได้ ตามที่คณะกรรมการ ป.ป.ช. กำหนด

### ๓. หลักฐานการยื่นข้อเสนอ

ผู้ยื่นข้อเสนอจะต้องเสนอเอกสารหลักฐานยื่นมาพร้อมกับการเสนอราคาทางระบบจัดซื้อจัดจ้างภาครัฐด้วยอิเล็กทรอนิกส์ โดยแยกเป็น ๒ ส่วน คือ

#### ๓.๑ ส่วนที่ ๑ อย่างน้อยต้องมีเอกสารดังต่อไปนี้

(๑) ในกรณีผู้ยื่นข้อเสนอเป็นนิติบุคคล

(ก) ห้างหุ้นส่วนสามัญหรือห้างหุ้นส่วนจำกัด ให้ยื่นสำเนาหนังสือรับรองการจดทะเบียนนิติบุคคล บัญชีรายชื่อหุ้นส่วนผู้จัดการ ผู้มีอำนาจควบคุม (ถ้ามี) พร้อมทั้งรับรองสำเนาถูกต้อง

(ข) บริษัทจำกัดหรือบริษัทมหาชนจำกัด ให้ยื่นสำเนาหนังสือรับรองการจดทะเบียนนิติบุคคล หนังสือบริคณห์สนธิ บัญชีรายชื่อกรรมการผู้จัดการ ผู้มีอำนาจควบคุม (ถ้ามี) และบัญชีผู้ถือหุ้นรายใหญ่ (ถ้ามี) พร้อมทั้งรับรองสำเนาถูกต้อง

/ (๒) ในกรณีผู้ยื่น...



(๒) ในกรณีผู้ยื่นข้อเสนอเป็นบุคคลธรรมดาหรือคณะบุคคลที่มีโชตินิติบุคคล ให้ยื่นสำเนาบัตรประจำตัวประชาชนของผู้ยื่น ข้อเสนอข้อตกลงที่แสดงถึงการเข้าเป็นหุ้นส่วน (ถ้ามี) สำเนาบัตรประจำตัวประชาชนของผู้เป็นหุ้นส่วน หรือสำเนาหนังสือเดินทางของผู้เป็นหุ้นส่วนที่มีได้ถือสัญชาติไทย พร้อมทั้งรับรองสำเนาถูกต้อง

(๓) ในกรณีผู้ยื่นข้อเสนอเป็นผู้ยื่นข้อเสนอร่วมกันในฐานะเป็นผู้ร่วมค้า ให้ยื่นสำเนา สัญญาของการเข้าร่วมค้า และเอกสารตามที่ระบุไว้ใน (๑) หรือ (๒) ของผู้ร่วมค้า แล้วแต่กรณี

(๔) ผู้ยื่นข้อเสนอต้องแสดงหลักฐานเกี่ยวกับมูลค่าสุทธิของกิจการ ดังนี้

๔.๑ ในกรณีผู้ยื่นข้อเสนอเป็นนิติบุคคล ให้ยื่นงบแสดงฐานะการเงินที่มีการรับรองแล้ว ๑ ปีสุดท้ายก่อนวันยื่นข้อเสนอ โดยให้ยื่นขณะเข้าเสนอราคา

๔.๒ ในกรณีผู้ยื่นข้อเสนอเป็นบุคคลธรรมดา ให้ยื่นหนังสือรับรองบัญชีเงินฝาก ไม่เกิน ๙๐ วัน ก่อนวันยื่นข้อเสนอ โดยให้ยื่นขณะเข้าเสนอราคา และจะต้องแสดงหนังสือรับรองบัญชีเงินฝาก ที่มีมูลค่าดังกล่าวอีกครั้งหนึ่งในวันลงนามในสัญญา

๔.๓ กรณีที่ผู้ยื่นข้อเสนอไม่มีมูลค่าสุทธิของกิจการและทุนจดทะเบียนหรือมี แต่ไม่เพียงพอที่จะเข้ายื่นข้อเสนอ ให้ยื่นสำเนาหนังสือรับรองวงเงินสินเชื่อ (สินเชื่อที่ธนาคารภายในประเทศ หรือบริษัทเงินทุนหลักทรัพย์ที่ได้รับอนุญาตให้ประกอบกิจการเงินทุนเพื่อการพาณิชย์และประกอบธุรกิจ ค้ำประกัน ตามประกาศของธนาคารแห่งประเทศไทย ตามรายชื่อบริษัทเงินทุนที่ธนาคารแห่งประเทศไทย แจ้งเวียนให้ทราบ โดยพิจารณาจากยอดเงินรวมของวงเงินสินเชื่อที่สำนักงานใหญ่รับรองหรือที่สำนักงานสาขา รับรอง (กรณีได้รับมอบอำนาจจากสำนักงานใหญ่) ซึ่งออกให้แก่ผู้ยื่นข้อเสนอ นับถึงวันยื่นข้อเสนอไม่เกิน ๙๐ วัน)

(๕) สำเนาใบทะเบียนพาณิชย์ (ถ้ามี)

(๖) สำเนาใบทะเบียนภาษีมูลค่าเพิ่ม (ถ้ามี)

(๗) บัญชีเอกสารส่วนที่ ๑ ทั้งหมดที่ได้ยื่นพร้อมกับการเสนอราคาทางระบบจัดซื้อจัดจ้างภาครัฐด้วยอิเล็กทรอนิกส์ ตามแบบในข้อ ๑.๗ (๑) โดยไม่ต้องแนบในรูปแบบ PDF File (Portable Document Format)

ทั้งนี้ เมื่อผู้ยื่นข้อเสนอดำเนินการแนบไฟล์เอกสารตามบัญชีเอกสารส่วนที่ ๑ ครบถ้วน ถูกต้องแล้ว ระบบจัดซื้อจัดจ้างภาครัฐด้วยอิเล็กทรอนิกส์จะสร้างบัญชีเอกสารส่วนที่ ๑ ตามแบบในข้อ ๑.๗ (๑) ให้ โดยผู้ยื่นข้อเสนอไม่ต้องแนบบัญชีเอกสารส่วนที่ ๑ ดังกล่าวในรูปแบบ PDF File (Portable Document Format)

### ๓.๒ ส่วนที่ ๒ อย่างน้อยต้องมีเอกสารดังต่อไปนี้

(๑) ในกรณีที่ผู้ยื่นข้อเสนอมอบอำนาจให้บุคคลอื่นกระทำการแทนให้แนบหนังสือมอบอำนาจซึ่งติดอากรแสตมป์ตามกฎหมาย โดยมีหลักฐานแสดงตัวตนของผู้มอบอำนาจและผู้รับมอบอำนาจ ทั้งนี้หากผู้รับมอบอำนาจเป็นบุคคลธรรมดาต้องเป็นผู้ที่บรรลุนิติภาวะตามกฎหมายแล้วเท่านั้น

(๒) สำเนาหนังสือรับรองผลงานก่อสร้างพร้อมทั้งรับรองสำเนาถูกต้อง

(๓) สำเนาใบขึ้นทะเบียนผู้ประกอบการวิสาหกิจขนาดกลางและขนาดย่อม (Smes) (ถ้ามี)

(๔) บัญชีเอกสารส่วนที่ ๒ ทั้งหมดที่ได้ยื่นพร้อมกับการเสนอราคาทางระบบจัดซื้อจัดจ้างภาครัฐด้วยอิเล็กทรอนิกส์ ตามแบบในข้อ ๑.๗ (๒) โดยไม่ต้องแนบในรูปแบบ PDF File (Portable Document Format)

/ทั้งนี้ เมื่อผู้ยื่น...

ทั้งนี้ เมื่อผู้ยื่นข้อเสนอดำเนินการแนบไฟล์เอกสารตามบัญชีเอกสารส่วนที่ ๒ ครบถ้วน ถูกต้องแล้ว ระบบจัดซื้อจัดจ้างภาครัฐด้วยอิเล็กทรอนิกส์จะสร้างบัญชีเอกสารส่วนที่ ๒ ตามแบบ ในข้อ ๑.๗ (๒) ให้ โดยผู้ยื่นข้อเสนอไม่ต้องแนบบัญชีเอกสารส่วนที่ ๒ ดังกล่าวในรูปแบบ PDF File (Portable Document Format)

#### ๔. การเสนอราคา

๔.๑ ผู้ยื่นข้อเสนอต้องยื่นข้อเสนอและเสนอราคาทางระบบจัดซื้อจัดจ้างภาครัฐด้วย อิเล็กทรอนิกส์ตามที่กำหนดไว้ในเอกสารประกวดราคาอิเล็กทรอนิกส์นี้ โดยไม่มีเงื่อนไขใด ๆ ทั้งสิ้น และ จะต้องกรอกข้อความ ให้ถูกต้องครบถ้วน พร้อมทั้งหลักฐานแสดงตัวตนและทำการยืนยันตัวตนของผู้ยื่น ข้อเสนอโดยไม่ต้องแนบบใบเสนอราคาในรูปแบบ PDF File (Portable Document Format)

๔.๒ ผู้ยื่นข้อเสนอจะต้องกรอกรายละเอียดการเสนอราคาในใบเสนอราคาตามแบบเอกสาร ประกวดราคาจ้างก่อสร้างด้วยวิธีประกวดราคาอิเล็กทรอนิกส์(e-bidding) ข้อ ๑.๒ ให้ครบถ้วนโดยไม่ต้องยื่นใบ แจ้งปริมาณงานและราคา และใบบัญชีรายการก่อสร้างในรูปแบบ PDF File (Portable Document Format)

ในการเสนอราคาให้เสนอราคาเป็นเงินบาท และเสนอราคาได้เพียงครั้งเดียวและราคาเดียว โดยเสนอราคารวม และหรือราคาต่อหน่วย และหรือต่อรายการ ตามเงื่อนไขที่ระบุไว้ท้ายใบเสนอราคาให้ ถูกต้อง ทั้งนี้ ราคารวมที่เสนอจะต้องตรงกันทั้งตัวเลขและตัวหนังสือ ถ้าตัวเลขและตัวหนังสือไม่ตรงกันให้ ถือตัวหนังสือเป็นสำคัญ โดยคิดราคารวมทั้งสิ้นซึ่งรวมค่าภาษีมูลค่าเพิ่ม ภาษีอากรอื่น และค่าใช้จ่ายที่ระบุไว้แล้ว

ราคาที่เสนอจะต้องเสนอกำหนดยื่นราคาไม่น้อยกว่า ๖๐ วัน ตั้งแต่วันเสนอราคาโดย ภายในกำหนดยื่นราคา ผู้ยื่นข้อเสนอต้องรับผิดชอบราคาที่ตนได้เสนอไว้ และจะถอนการเสนอราคามีได้

๔.๓ ผู้ยื่นข้อเสนอจะต้องเสนอกำหนดเวลาดำเนินการก่อสร้างแล้วเสร็จไม่เกิน ๑๒๐ วัน นับถัดจากวันที่ด้านศุลกากรท่าลี้มีหนังสือส่งมอบพื้นที่และหนังสือแจ้งให้เข้าทำงาน

๔.๔ ก่อนเสนอราคา ผู้ยื่นข้อเสนอควรตรวจสอบรายละเอียดของงานทั้งโครงการ (Terms of Reference : TOR) ให้ถี่ถ้วนและเข้าใจเอกสารประกวดราคาจ้างอิเล็กทรอนิกส์ทั้งหมดเสียก่อนที่จะ ตกลงยื่นข้อเสนอตามเงื่อนไขในเอกสารประกวดราคาจ้างอิเล็กทรอนิกส์

๔.๕ ผู้ยื่นข้อเสนอจะต้องยื่นข้อเสนอและเสนอราคาทางระบบจัดซื้อจัดจ้างภาครัฐด้วย อิเล็กทรอนิกส์ในวันที่ ๑๒ มิถุนายน ๒๕๖๖ ระหว่างเวลา ๐๙.๐๐ น. ถึง ๑๒.๐๐ น. และเวลาในการเสนอราคาให้ ถือตามเวลาของระบบจัดซื้อจัดจ้างภาครัฐด้วยอิเล็กทรอนิกส์เป็นเกณฑ์

เมื่อพ้นกำหนดเวลายื่นข้อเสนอและเสนอราคาแล้ว จะไม่รับเอกสารการยื่นข้อเสนอ และเสนอราคาใดๆ โดยเด็ดขาด

๔.๖ ผู้ยื่นข้อเสนอต้องจัดทำเอกสารสำหรับการเสนอราคาในรูปแบบไฟล์เอกสาร ประเภท PDF File (Portable Document Format) โดยผู้ยื่นข้อเสนอต้องเป็นผู้รับผิดชอบตรวจสอบความครบถ้วน ถูกต้อง และชัดเจนของเอกสาร PDF File ก่อนที่จะยืนยันการเสนอราคาแล้วจึงส่งข้อมูล (Upload) เพื่อเป็นการเสนอราคาให้แก่กรม ผ่านทางระบบจัดซื้อจัดจ้างภาครัฐด้วยอิเล็กทรอนิกส์

๔.๗ คณะกรรมการพิจารณาผลการประกวดราคาอิเล็กทรอนิกส์จะดำเนินการตรวจสอบ คุณสมบัติของผู้ยื่นข้อเสนอแต่ละรายว่า เป็นผู้ยื่นข้อเสนอที่มีผลประโยชน์ร่วมกันกับผู้ยื่นข้อเสนอรายอื่นตาม ข้อ ๑.๖ (๑) หรือไม่ หากปรากฏว่าผู้ยื่นข้อเสนอรายใดเป็นผู้ยื่นข้อเสนอที่มีผลประโยชน์ร่วมกันกับผู้ยื่นข้อเสนอรายอื่น คณะกรรมการฯ จะตัดรายชื่อผู้ยื่นข้อเสนอราคาที่มีผลประโยชน์ร่วมกันนั้นออกจากการเป็นผู้ยื่นข้อเสนอ

/หากปรากฏต่อ...



หากปรากฏต่อคณะกรรมการพิจารณาผลการประกวดราคาอิเล็กทรอนิกส์ว่า ก่อนหรือในขณะที่มีการพิจารณาข้อเสนอ มีผู้ยื่นข้อเสนอรายใดกระทำการอันเป็นการขัดขวางการแข่งขันอย่างเป็นธรรมตามข้อ ๑.๖ (๒) และคณะกรรมการฯ เชื่อว่ามีการกระทำอันเป็นการขัดขวางการแข่งขันอย่างเป็นธรรมตามคณะกรรมการฯ จะตัดรายชื่อผู้ยื่นข้อเสนอรายนั้นออกจากการเป็นผู้ยื่นข้อเสนอ และกรมจะพิจารณาลงโทษผู้ยื่นข้อเสนอดังกล่าวเป็นผู้ทำงาน เว้นแต่กรม จะพิจารณาเห็นว่าผู้ยื่นข้อเสนอรายนั้น มิใช่เป็นผู้ริเริ่มให้มีการกระทำความดังกล่าวและได้ให้ความร่วมมือเป็นประโยชน์ต่อการพิจารณาของกรม

๔.๘ ผู้ยื่นข้อเสนอจะต้องปฏิบัติ ดังนี้

(๑) ปฏิบัติตามเงื่อนไขที่ระบุไว้ในเอกสารประกวดราคาอิเล็กทรอนิกส์

(๒) ราคาที่เสนอจะต้องเป็นราคาที่รวมภาษีมูลค่าเพิ่ม และภาษีอื่นๆ (ถ้ามี)

รวมค่าใช้จ่ายที่ส่งปวงไว้ด้วยแล้ว

(๓) ผู้ยื่นข้อเสนอจะต้องลงทะเบียนเพื่อเข้าสู่กระบวนการเสนอราคา ตามวัน เวลา

ที่กำหนด

(๔) ผู้ยื่นข้อเสนอจะถอนการเสนอราคาที่เสนอแล้วไม่ได้

(๕) ผู้ยื่นข้อเสนอต้องศึกษาและทำความเข้าใจในระบบและวิธีการเสนอราคาด้วยวิธี

ประกวดราคาอิเล็กทรอนิกส์ ของกรมบัญชีกลางที่แสดงไว้ในเว็บไซต์ [www.gprocurement.go.th](http://www.gprocurement.go.th)

๔.๙ คู่สัญญาต้องจัดทำแผนการทำงานมาให้ภายใน ๑๕ วัน นับถัดจากวันลงนามในสัญญา โดยจัดทำแผนการทำงานตามเอกสารแนบท้ายเอกสารประกวดราคาอิเล็กทรอนิกส์ เว้นแต่เป็นกรณีที่มีวงเงินไม่เกิน ๕๐๐,๐๐๐ บาท ทั้งนี้ แผนการทำงานให้ถือเป็นเอกสารส่วนหนึ่งของสัญญา

๔.๑๐ ผู้ยื่นข้อเสนอที่เป็นผู้ชนะการเสนอราคาต้องจัดทำแผนการใช้พัสดุที่ผลิตในประเทศ และแผนการใช้เหล็กที่ผลิตในประเทศ โดยยื่นให้หน่วยงานของรัฐภายใน ๖๐ วัน นับถัดจากวันลงนามในสัญญา

## ๕. หลักเกณฑ์และสิทธิในการพิจารณา

๕.๑ ในการพิจารณาผลการยื่นข้อเสนอประกวดราคาอิเล็กทรอนิกส์ครั้งนี้ กรมจะพิจารณาตัดสินโดยใช้หลักเกณฑ์ราคา

๕.๒ การพิจารณาผู้ชนะการยื่นข้อเสนอ

กรณีใช้หลักเกณฑ์ราคาในการพิจารณาผู้ชนะการยื่นข้อเสนอ กรมจะพิจารณาจากราคารวม

๕.๓ หากผู้ยื่นข้อเสนอรายใดมีคุณสมบัติไม่ถูกต้องตามข้อ ๒ หรือยื่นหลักฐานการยื่นข้อเสนอไม่ถูกต้อง หรือไม่ครบถ้วนตามข้อ ๓ หรือยื่นข้อเสนอไม่ถูกต้องตามข้อ ๔ แล้ว คณะกรรมการพิจารณาผลการประกวดราคาอิเล็กทรอนิกส์จะไม่รับพิจารณาข้อเสนอของผู้ยื่นข้อเสนอรายนั้น เว้นแต่ผู้ยื่นข้อเสนอรายใดเสนอเอกสารทางเทคนิคหรือรายละเอียดคุณลักษณะเฉพาะของพัสดุที่จะจ้างไม่ครบถ้วน หรือเสนอรายละเอียดแตกต่างไปจากเงื่อนไขที่กรมกำหนดไว้ในประกาศและเอกสารประกวดราคาอิเล็กทรอนิกส์ ในส่วนที่มีใช้สาระสำคัญและความแตกต่างนั้นไม่มีผลทำให้เกิดการได้เปรียบเสียเปรียบต่อผู้ยื่นข้อเสนอรายอื่น หรือเป็นการผิดพลาดเล็กน้อยคณะกรรมการฯ อาจพิจารณาผ่อนปรนการตัดสินผู้ยื่นข้อเสนอรายนั้น

๕.๔ กรมสงวนสิทธิ์ไม่พิจารณาข้อเสนอของผู้ยื่นข้อเสนอโดยไม่มีการผ่อนผัน ในกรณีดังต่อไปนี้

/(๑) ไม่กรอกชื่อ...

(๑) ไม่กรอกชื่อผู้ยื่นข้อเสนอในการเสนอราคาทางระบบจัดซื้อจัดจ้างด้วยอิเล็กทรอนิกส์

(๒) เสนอรายละเอียดแตกต่างไปจากเงื่อนไขที่กำหนดในเอกสารประกวดราคาอิเล็กทรอนิกส์ที่เป็นสาระสำคัญ หรือมีผลทำให้เกิดความได้เปรียบเสียเปรียบแก่ผู้ยื่นข้อเสนอรายอื่น

๕.๕ ในการตัดสินใจประกวดราคาอิเล็กทรอนิกส์หรือในการทำสัญญา คณะกรรมการพิจารณาผลการประกวดราคาอิเล็กทรอนิกส์หรือกรม มีสิทธิให้ผู้ยื่นข้อเสนอชี้แจงข้อเท็จจริงเพิ่มเติมได้ กรมมีสิทธิที่จะไม่รับข้อเสนอ ไม่รับราคา หรือไม่ทำสัญญา หากข้อเท็จจริงดังกล่าว ไม่เหมาะสมหรือไม่ถูกต้อง

๕.๖ กรมทรงไว้ซึ่งสิทธิที่จะไม่รับราคาต่ำสุด หรือราคาหนึ่งราคาใด หรือราคาที่ยื่นทั้งหมดก็ได้ และอาจพิจารณาเลือกซื้อในจำนวน หรือขนาด หรือเฉพาะรายการหนึ่งรายการใดหรืออาจยกเลิกการประกวดราคาอิเล็กทรอนิกส์โดยไม่พิจารณาจัดจ้างเลยก็ได้ สุดแต่จะพิจารณา ทั้งนี้ เพื่อประโยชน์ของทางราชการเป็นสำคัญ และให้ถือว่า การตัดสินใจของกรมเป็นเด็ดขาด ผู้ยื่นข้อเสนอจะเรียกร้องค่าใช้จ่าย หรือค่าเสียหายใด ๆ มิได้ รวมทั้งกรมจะพิจารณายกเลิกการประกวดราคาอิเล็กทรอนิกส์และลงโทษผู้ยื่นข้อเสนอเป็นผู้ทำงาน ไม่ว่าจะเป็นผู้ยื่นข้อเสนอที่ได้รับการคัดเลือกหรือไม่ก็ตาม หากมีเหตุที่เชื่อถือได้ว่าการยื่นข้อเสนอกระทำการโดยไม่สุจริต เช่น การเสนอเอกสารอันเป็นเท็จ หรือใช้ชื่อบุคคลธรรมดา หรือนิติบุคคลอื่นมาเสนอราคาแทน เป็นต้น

ในกรณีที่ผู้ยื่นข้อเสนอรายที่เสนอราคาต่ำสุด เสนอราคาต่ำจนคาดหมายได้ว่าไม่อาจดำเนินงานตามเอกสารประกวดราคาอิเล็กทรอนิกส์ได้ คณะกรรมการพิจารณาผลการประกวดราคาอิเล็กทรอนิกส์หรือกรม จะให้ผู้ยื่นข้อเสนอชี้แจงและแสดงหลักฐานที่ทำให้เชื่อได้ว่า ผู้ยื่นข้อเสนอสามารถดำเนินการตามเอกสารประกวดราคาอิเล็กทรอนิกส์ให้เสร็จสมบูรณ์ หากคำชี้แจงไม่เป็นที่รับฟังได้ กรมมีสิทธิที่จะไม่รับข้อเสนอหรือไม่รับราคาของผู้ยื่นข้อเสนอรายนั้น ทั้งนี้ ผู้ยื่นเสนอดังกล่าวไม่มีสิทธิเรียกร้องค่าใช้จ่าย หรือค่าเสียหายใดๆ จากกรม

๕.๗ ก่อนลงนามในสัญญา กรมอาจประกาศยกเลิกการประกวดราคาอิเล็กทรอนิกส์ หากปรากฏว่ามีการกระทำที่เข้าลักษณะผู้ยื่นข้อเสนอที่ชนะการประกวดราคาหรือที่ได้รับการคัดเลือกมีผลประโยชน์ร่วมกันหรือมีส่วนได้เสียกับผู้ยื่นข้อเสนอรายอื่น หรือขัดขวางการแข่งขันอย่างเป็นธรรม หรือสมยอมกันกับผู้ยื่นข้อเสนอรายอื่น หรือเจ้าหน้าที่ในการเสนอราคา หรือสื่อว่ากระทำการทุจริตอื่นใดในการเสนอราคา

๕.๘ หากมีผู้ยื่นข้อเสนอซึ่งเป็นผู้ประกอบการ SMEs เสนอราคาสูงกว่าราคาต่ำสุดของผู้ยื่นข้อเสนอรายอื่นที่ไม่เกินร้อยละ ๑๐ ให้หน่วยงานของรัฐจัดซื้อจัดจ้างจากผู้ประกอบการ SMEs ดังกล่าว โดยจัดเรียงลำดับผู้ยื่นข้อเสนอซึ่งเป็นผู้ประกอบการ SMEs ซึ่งเสนอราคาสูงกว่าราคาต่ำสุดของผู้ยื่นข้อเสนอรายอื่นไม่เกินร้อยละ ๑๐ ที่จะเรียกมาทำสัญญาไม่เกิน ๓ ราย

ผู้ยื่นข้อเสนอที่เป็นกิจการร่วมค้าที่จะได้สิทธิตามวรรคหนึ่ง ผู้เข้าร่วมค้าทุกรายจะต้องเป็นผู้ประกอบการ SMEs

ทั้งนี้ ผู้ประกอบการ SMEs ที่จะได้แต้มต่อด้านราคาตามวรรคหนึ่ง จะต้องมีวงเงินสัญญาสะสมตามปีปฏิทินรวมกับราคาที่เสนอในครั้งแล้ว มีมูลค่ารวมกันไม่เกินมูลค่าของรายได้ตามขนาดที่ขึ้นทะเบียนไว้กับ สสว.

๕.๙ หากผู้ยื่นข้อเสนอซึ่งมิใช่ผู้ประกอบการ SMEs แต่เป็นบุคคลธรรมดาที่ถือสัญชาติไทย หรือนิติบุคคลที่จัดตั้งขึ้นตามกฎหมายไทยเสนอราคาสูงกว่าราคาต่ำสุดของผู้ยื่นข้อเสนอซึ่งเป็นบุคคลธรรมดาที่มิได้ถือสัญชาติไทยหรือนิติบุคคลที่จัดตั้งขึ้นตามกฎหมายของต่างประเทศ ไม่เกินร้อยละ ๓ ให้จัดซื้อจัดจ้างจากผู้ยื่นข้อเสนอซึ่งเป็นบุคคลธรรมดาที่ถือสัญชาติไทยหรือนิติบุคคลที่จัดตั้งขึ้นตามกฎหมายไทยดังกล่าว

ผู้ยื่นข้อเสนอที่เป็นกิจการร่วมค้าที่จะได้สิทธิตามวรรคหนึ่ง ผู้เข้าร่วมค้าทุกรายจะต้องเป็นบุคคลธรรมดาที่ถือสัญชาติไทยหรือนิติบุคคลที่จัดตั้งขึ้นตามกฎหมายไทย



## ๖. การทำสัญญาจ้างก่อสร้าง

ผู้ชนะการประกวดราคาอิเล็กทรอนิกส์จะต้องทำสัญญาจ้างตามแบบสัญญา ดังระบุในข้อ ๑.๓ หรือทำเป็นข้อตกลงเป็นหนังสือกับกรม ภายใน ๗ วัน นับถัดจากวันที่ได้รับแจ้ง และจะต้องวางหลักประกันสัญญาเป็นจำนวนเงินเท่ากับร้อยละ ๕ ของราคาค่าจ้างที่ประกวดราคาอิเล็กทรอนิกส์ให้กรมยึดถือไว้ในขณะทำสัญญา โดยใช้หลักประกันอย่างหนึ่งอย่างใด ดังต่อไปนี้

### ๖.๑ เงินสด

๖.๒ เช็คหรือตราพท์ที่ธนาคารเซ็นสั่งจ่าย ซึ่งเป็นเช็คหรือตราพท์ลงวันที่ที่ใช้เช็คหรือตราพท์นั้น ชำระต่อเจ้าหน้าที่ในวันทำสัญญาหรือก่อนวันนั้นไม่เกิน ๓ วันทำการ

๖.๓ หนังสือค้ำประกันของธนาคารภายในประเทศตามตัวอย่างที่คณะกรรมการ นโยบาย กำหนด ดังระบุในข้อ ๑.๔ (๒) หรือจะเป็นหนังสือค้ำประกันอิเล็กทรอนิกส์ตามวิธีการที่กรมบัญชีกลางกำหนด

๖.๔ หนังสือค้ำประกันของบริษัทเงินทุน หรือบริษัทเงินทุน หรือบริษัทเงินทุนหลักทรัพย์ที่ได้รับอนุญาตให้ประกอบกิจการเงินทุนเพื่อการพาณิชย์และประกอบธุรกิจค้ำประกันตามประกาศของธนาคารแห่งประเทศไทย ตามรายชื่อบริษัทเงินทุนที่ธนาคารแห่งประเทศไทยแจ้งเวียนให้ทราบ โดยอนุโลมให้ใช้ตามตัวอย่างหนังสือค้ำประกันของธนาคารที่คณะกรรมการนโยบายกำหนด ดังระบุข้อ ๑.๔ (๒)

### ๖.๕ พันธบัตรรัฐบาลไทย

หลักประกันนี้จะคืนให้โดยไม่มีดอกเบี้ยภายใน ๑๕ วันนับถัดจากวันที่ผู้ชนะการประกวดราคาอิเล็กทรอนิกส์ (ผู้รับจ้าง) พ้นจากข้อผูกพันตามสัญญาจ้างแล้ว

## ๗. ค่าจ้างและการจ่ายเงิน

กรมจะจ่ายค่าจ้างซึ่งได้รวมภาษีมูลค่าเพิ่ม ตลอดจนภาษีอื่น ๆ และค่าใช้จ่ายทั้งปวงแล้ว โดยถือราคาเหมารวมเป็นเกณฑ์ และกำหนดการจ่ายเงินเป็นจำนวน ๓ งวด ดังนี้

งวดที่ ๑ จ่ายเงินค่าจ้างในอัตราร้อยละ ๔๐ ของวงเงินค่าก่อสร้าง เมื่อผู้รับจ้างได้ดำเนินการดังนี้

### งานรื้อถอน งานโครงสร้างเหล็กรูปพรรณและงานหลังคาซุ้มประตู

- งานรื้อถอนกระเบื้องหลังคา ทั้งหมดแล้วเสร็จ
- งานรื้อถอนโครงสร้างเหล็ก ทั้งหมดแล้วเสร็จ
- งานรื้อถอนฝ้าเพดาน ทั้งหมดแล้วเสร็จ
- งานรื้อถอน โครงสร้าง ค.ส.ล. ทั้งหมดแล้วเสร็จ
- งานโครงสร้างเหล็กรูปพรรณและงานหลังคา ทั้งหมดแล้วเสร็จ

ซึ่งจะแล้วเสร็จภายใน ๖๐ วัน นับจากวันเริ่มทำงานตามสัญญา

งวดที่ ๒ จ่ายเงินค่าจ้างในอัตราร้อยละ ๓๐ ของวงเงินค่าก่อสร้าง เมื่อผู้รับจ้างได้ดำเนินการดังนี้

### งานสถาปัตยกรรมซุ้มประตู

- งานมุงกระเบื้องหลังคา ทั้งหมดแล้วเสร็จ
- งานกรูวีวาล์วบอร์ด ทั้งหมดแล้วเสร็จ
- งานติดตั้งบัวไม้สังเคราะห์ ทั้งหมดแล้วเสร็จ
- งานตกแต่งเสา ทั้งหมดแล้วเสร็จ

- งานทาสี ทั้งหมดแล้วเสร็จ
- งานฝ้าเพดาน ทั้งหมดแล้วเสร็จ
- งานป้าย LED Outdoor แบบ Full color พร้อมเดินระบบไฟฟ้า ทั้งหมดแล้วเสร็จ ซึ่งจะแล้วเสร็จภายใน ๙๐ วัน นับจากวันเริ่มทำงานตามสัญญา

งวดที่ ๓ ซึ่งเป็นงวดสุดท้าย จ่ายเงินค่าจ้างในอัตราร้อยละ ๓๐ ของค่าก่อสร้าง เมื่อผู้รับจ้างได้ดำเนินการดังนี้

งานซ่อมแซมถนนและลานคอนกรีต และงานก่อสร้างประตูเข้า - ออกสะพานแม่น้ำเหือง

- งานถนนและลานคอนกรีต ค.ส.ล. ๑๗.๑๖ ตร.ม. ทั้งหมดแล้วเสร็จ
- งานก่อสร้างประตูเข้า - ออก สะพานแม่น้ำเหือง ทั้งหมดแล้วเสร็จ

ซึ่งจะแล้วเสร็จภายใน ๑๒๐ วัน นับจากวันเริ่มทำงานตามสัญญา

ทั้งนี้ ผู้รับจ้างสามารถส่งมอบงวดงานข้ามงวดได้ ยกเว้นงานงวดสุดท้าย โดยสามารถส่งมอบงานที่ละงวดหรือพร้อมกันหลายงวดได้

#### ๘. อัตราค่าปรับ

ค่าปรับตามสัญญาจ้างแนบท้ายเอกสารประกวดราคาอิเล็กทรอนิกส์นี้ หรือข้อตกลงจ้างเป็นหนังสือจะกำหนด ดังนี้

๘.๑ กรณีที่ผู้รับจ้างนำงานรับจ้างไปจ้างช่วงให้ผู้อื่นทำอีกทอดหนึ่งโดยไม่ได้รับอนุญาตจากกรม จะกำหนดค่าปรับสำหรับการฝ่าฝืนดังกล่าวเป็นจำนวนร้อยละ ๑๐ ของวงเงินงบประมาณจ้างช่วงนั้น

๘.๒ กรณีที่ผู้รับจ้างปฏิบัติผิดสัญญาจ้างก่อสร้าง นอกเหนือจากข้อ ๘.๑ จะกำหนดค่าปรับเป็นรายวัน เป็นจำนวนเงินตายตัวในอัตราร้อยละ ๐.๑๐ ของราคาจ้าง

#### ๙. การรับประกันความชำรุดบกพร่อง

ผู้ชนะการประกวดราคาอิเล็กทรอนิกส์ซึ่งได้ทำสัญญาจ้างตามแบบ ดังระบุในข้อ ๑.๓ หรือข้อตกลงจ้างเป็นหนังสือแล้วแต่กรณี จะต้องรับประกันความชำรุดบกพร่องของงานจ้างก่อสร้างที่เกิดขึ้นภายในระยะเวลาไม่น้อยกว่า ๒ ปี นับถัดจากวันที่กรมได้รับมอบงาน โดยต้องบริหารจัดการซ่อมแซมแก้ไขให้ใช้งานได้ดีดังเดิมภายใน ๑๕ วัน นับถัดจากวันที่ได้รับแจ้งความชำรุดบกพร่อง

#### ๑๐. ข้อสงวนสิทธิ์ในการยื่นข้อเสนอและอื่น ๆ

๑๐.๑ เงินค่าจ้างสำหรับการจ้างครั้งนี้ ได้มาจากเงินค่าใช้จ่ายเก็บภาษีท้องถิ่น ปีงบประมาณ พ.ศ. ๒๕๖๕ เหลือจ่าย

การลงนามในสัญญาจะกระทำต่อเมื่อกรมได้รับอนุมัติเงินค่าก่อสร้างจากเงินงบประมาณ เงินค่าใช้จ่ายเก็บภาษีท้องถิ่น ปีงบประมาณ พ.ศ. ๒๕๖๕ เหลือจ่าย แล้วเท่านั้น

๑๐.๒ เมื่อกรมได้คัดเลือกผู้ยื่นข้อเสนอรายใดให้เป็นผู้รับจ้าง และได้ตกลงจ้างตามการประกวดราคาอิเล็กทรอนิกส์แล้ว ถ้าผู้รับจ้างจะต้องสั่งหรือนำสิ่งของมาจากต่างประเทศ และของนั้นต้องนำเข้าโดยทางเรือในเส้นทางที่มีเรือไทยเดินอยู่ และสามารถให้บริการรับขนได้ตามที่รัฐมนตรีว่าการกระทรวงคมนาคมประกาศกำหนด ผู้ยื่นข้อเสนอซึ่งเป็นผู้ขายจะต้องปฏิบัติตามกฎหมายว่าด้วยการส่งเสริมการพาณิชย์นาวี ดังนี้

/(๑) แจ้งการสั่ง...



(๑) แจ้างการสั่งหรือนำสิ่งของที่ซื้อข้ายดั่งกล่าวเข้ามาจากต่างประเทศต่อกรมเจ้าท่า ภายใน ๗ วัน นับตั้งแต่วันที่ผู้รับจ้าง หรือซื้อของจากต่างประเทศ เว้นแต่เป็นของที่รัฐมนตรีว่าการกระทรวงคมนาคมประกาศยกเว้นให้บรรทุกโดยเรืออื่นได้

(๒) จัดการให้สิ่งของที่ซื้อข้ายดั่งกล่าวบรรทุกโดยเรือไทย หรือเรือที่มีสิทธิ เช่นเดียวกับเรือไทยจากต่างประเทศมายังประเทศไทย เว้นแต่จะได้รับอนุญาตจากกรมเจ้าท่า ให้บรรทุกสิ่งของนั้น โดยเรืออื่นที่มีใช้เรือไทย ซึ่งจะต้องได้รับอนุญาตเช่นนั้นก่อนบรรทุกของลงเรืออื่น หรือเป็นของที่รัฐมนตรีว่าการกระทรวงคมนาคมประกาศยกเว้นให้บรรทุกโดยเรืออื่น

(๓) ในกรณีที่ไม่ปฏิบัติตาม (๑) หรือ (๒) ผู้ข้ายจะต้องรับผิดชอบตามกฎหมายว่าด้วยการส่งเสริมการพาณิชย์นาวี

๑๐.๓ ผู้ยื่นข้อเสนอซึ่งกรมได้คัดเลือกแล้ว ไม่ไปทำสัญญาหรือข้อตกลงจ้างเป็นหนังสือ ภายในเวลาที่กำหนด ดังระบุไว้ในข้อ ๗ กรมจะริบหลักประกันการยื่นข้อเสนอ หรือเรียกธองจากผู้ออกหนังสือ ค่าประกันการยื่นข้อเสนอทันที และอาจพิจารณาเรียกธองให้ชดใช้ความเสียหายอื่น (ถ้ามี) รวมทั้งจะพิจารณา ให้เป็นผู้ทำงาน ตามระเบียบกระทรวงการคลังว่าด้วยการจัดซื้อจัดจ้างและการบริหารพัสดุภาครัฐ

๑๐.๔ กรมสงวนสิทธิที่จะแก้ไขเพิ่มเติมเงื่อนไข หรือข้อกำหนดในแบบสัญญาหรือข้อตกลงจ้างเป็นหนังสือ ให้เป็นไปตามความเห็นของสำนักงานอัยการสูงสุด (ถ้ามี)

๑๐.๕ ในกรณีที่เอกสารแนบท้ายเอกสารประกวดราคาอิเล็กทรอนิกส์นี้ มีความขัดหรือแย้งกันผู้ยื่นข้อเสนอจะต้องปฏิบัติตามคำวินิจฉัยของกรมคำวินิจฉัยดังกล่าวให้ถือเป็นที่สุด และผู้ยื่นข้อเสนอไม่มีสิทธิเรียกร้องค่าใช้จ่ายใด ๆ เพิ่มเติม

๑๐.๖ กรมอาจประกาศยกเลิกการจัดจ้างในกรณีต่อไปนี้ได้ โดยที่ผู้ยื่นข้อเสนอจะเรียกร้องค่าเสียหายใด ๆ จากกรมไม่ได้

(๑) กรมไม่ได้รับการจัดสรรเงินที่จะใช้ในการจัดจ้างหรือที่ได้รับจัดสรรแต่ไม่เพียงพอที่จะทำการจัดจ้างครั้งนี้ต่อไป

(๒) มีการกระทำที่เข้าลักษณะผู้ยื่นข้อเสนอที่ชนะการจัดจ้างหรือที่ได้รับการคัดเลือก มีผลประโยชน์ร่วมกัน หรือมีส่วนได้เสียกับผู้ยื่นข้อเสนอรายอื่น หรือขัดขวางการแข่งขันอย่างเป็นธรรม หรือสมยอมกันกับผู้ยื่นข้อเสนอรายอื่น หรือเจ้าหน้าที่ในการเสนอราคา หรือสื่อว่ากระทำการทุจริตอื่นใด ในการเสนอราคา

(๓) การทำการจัดซื้อครั้งนี้ต่อไปอาจก่อให้เกิดความเสียหายแก่กรมหรือกระทบต่อประโยชน์สาธารณะ

(๔) กรณีอื่นในทำนองเดียวกับ (๑) (๒) หรือ (๓) ตามที่กำหนดในกฎกระทรวง ซึ่งออกตามความในกฎหมายว่าด้วยการจัดซื้อจัดจ้างและการบริหารพัสดุภาครัฐ

#### ๑๑. การปรับราคา่างานก่อสร้าง

การปรับราคา่างานก่อสร้างตามสูตรการปรับราคาดังระบุในข้อ ๑.๕ จะนำมาใช้ในกรณีที่ค่า่างานก่อสร้างลดลงหรือเพิ่มขึ้น โดยวิธีการต่อไปนี้

ตามเงื่อนไข หลักเกณฑ์ สูตรและวิธีคำนวณที่ใช้กับสัญญาแบบปรับราคาได้ตามมติ คณะรัฐมนตรี เมื่อวันที่ ๒๒ สิงหาคม ๒๕๓๒ เรื่องการพิจารณาช่วยเหลือผู้ประกอบการอาชีพ่างานก่อสร้าง ตามหนังสือสำนักเลขาธิการคณะรัฐมนตรี ที่ นร ๐๒๐๓/ว๑๐๙ ลงวันที่ ๒๔ สิงหาคม ๒๕๓๒

สูตรการปรับราคา (สูตรค่า K) จะต้องคงที่ที่ระดับที่กำหนดไว้ในวันแล้วเสร็จตามที่กำหนดไว้ในสัญญา หรือภายในระยะเวลาที่กรมได้ขยายออกไป โดยจะใช้สูตรของทางราชการที่ได้รับระบุในข้อ ๑.๕

**๑๒. มาตรฐานฝีมือช่าง**

เมื่อกรมได้คัดเลือกผู้ยื่นข้อเสนอรายใดให้เป็นผู้รับจ้างและได้ตกลงจ้างก่อสร้างตามประกาศนี้แล้ว ผู้ยื่นข้อเสนอจะต้องตกลงว่าในการปฏิบัติงานก่อสร้างดังกล่าว ผู้รับจ้างจะต้องมีและใช้ผู้ผ่านการทดสอบมาตรฐานฝีมือช่าง จากคณะกรรมการกำหนดมาตรฐานและทดสอบฝีมือแรงงาน หรือสถาบันของทางราชการอื่น ๆ หรือสถาบันของเอกชนที่ราชการรับรอง หรือผู้มีวุฒิปริญญาตรี ปวช. ปวส. หรือปวท. หรือเทียบเท่าจากสถาบันการศึกษาที่ก.พ. รับรองให้เข้ารับราชการได้ ในอัตราไม่ต่ำกว่าร้อยละ ๑ (หนึ่ง) ของแต่ละสาขาช่างแต่ละช่างต้องมีช่างจำนวนอย่างน้อย๑(หนึ่ง) คน ในแต่ละสาขาช่างดังต่อไปนี้

๑๒.๑วิศวกรโยธา

๑๒.๒ช่างก่อสร้าง

**๑๓. การปฏิบัติตามกฎหมายและระเบียบ**

ในระหว่างระยะเวลาการก่อสร้าง ผู้ยื่นข้อเสนอที่ได้รับการคัดเลือกให้เป็นผู้รับจ้างต้องปฏิบัติตามหลักเกณฑ์ที่กฎหมายและระเบียบได้กำหนดไว้โดยเคร่งครัด

**๑๔. การประเมินผลการปฏิบัติงานของผู้ประกอบการ**

กรมสามารถนำผลการปฏิบัติงานแล้วเสร็จตามสัญญาของผู้ยื่นข้อเสนอที่ได้รับการคัดเลือกให้เป็นผู้รับจ้างเพื่อนำมาประเมินผลการปฏิบัติงานของผู้ประกอบการ

ทั้งนี้ หากผู้ยื่นข้อเสนอที่ได้รับการคัดเลือกไม่ผ่านเกณฑ์ที่กำหนดจะถูกระงับการยื่นข้อเสนอหรือทำสัญญากับกรม ไว้ชั่วคราว





## รายละเอียดขอบเขตของงานจ้าง (Term of Reference : TOR)

### โครงการปรับปรุงซ่อมประตูหัวสะพานมิตรภาพแม่น้ำโขงไทย-ลาว

#### ๑. ความเป็นมา

ตามมติคณะรัฐมนตรีเมื่อวันที่ ๑๘ พฤศจิกายน ๒๕๔๖ เห็นชอบให้ก่อสร้างสะพานมิตรภาพแม่น้ำโขงไทย-ลาว และด้านพรมแดนบ้านนากระเซิงที่บ้านนากระเซิง ตำบลอาฮี อำเภอท่าลี่ จังหวัดเลย โดยมีข้อตกลงร่วมระหว่างรัฐบาลทั้งสองฝ่าย กำหนดให้เป็นด้านถาวรและด้านสากลเพื่อสนับสนุนและส่งเสริมการค้าและการท่องเที่ยวแก่กัน โดยเริ่มก่อสร้างในปี ๒๕๕๔ แล้วเสร็จในเดือนกันยายน ๒๕๕๖ และเปิดใช้งานในเดือนกุมภาพันธ์ ๒๕๕๗ ปัจจุบันด้านพรมแดนบ้านนากระเซิงได้ผ่านการใช้งานมาเป็นระยะเวลาานาน ซึ่งมีหลายส่วนของด้านพรมแดนมีสภาพชำรุดทรุดโทรม แมื่อด่านฯ ได้ปรับปรุงซ่อมแซมไปบางส่วนแล้ว แต่มีบางส่วนยังไม่ได้ปรับปรุงซ่อมแซม ซึ่งได้แก่ ซุ้มประตูหัวสะพาน ประตูเหล็กเข้า-ออกสะพาน ถนนและลานคอนกรีต ซึ่งช่องทางเข้าออกของซุ้มประตูหัวสะพานมีสภาพแคบไม่รองรับการเข้าออกสินค้าประเภทเครื่องจักรใหญ่ได้ ดังนั้น ด่านฯ จึงมีความจำเป็นต้องปรับปรุงซ่อมแซมส่วนต่างๆ ดังกล่าวของด้านพรมแดน เพื่อให้ด้านพรมแดนมีภูมิทัศน์ที่ดีและเพื่ออำนวยความสะดวกให้แก่ผู้ใช้บริการด้านพรมแดนในการขนส่งสินค้าเข้าออกระหว่างประเทศ

#### ๒. วัตถุประสงค์

- ๒.๑ เพื่ออำนวยความสะดวกให้แก่ประชาชนที่มาขอรับบริการ
- ๒.๒ เพื่อสร้างภาพลักษณ์ที่ดีให้แก่หน่วยงาน
- ๒.๓ เพื่อเสริมสร้างความมั่นคงตามแนวชายแดนของประเทศ

#### ๓. คุณสมบัติของผู้ประสงค์จะเสนอราคา

- ๓.๑ มีความสามารถตามกฎหมาย
- ๓.๒ ไม่เป็นบุคคลล้มละลาย
- ๓.๓ ไม่อยู่ระหว่างเลิกกิจการ
- ๓.๔ ไม่เป็นบุคคลซึ่งอยู่ระหว่างถูกระงับการยื่นข้อเสนอหรือทำสัญญากับหน่วยงานของรัฐไว้ชั่วคราว เนื่องจากเป็นผู้ที่ไม่ผ่านเกณฑ์การประเมินผลการปฏิบัติงานของผู้ประกอบการตามระเบียบที่รัฐมนตรีว่าการกระทรวงการคลังกำหนดตามที่ประกาศเผยแพร่ในระบบเครือข่ายสารสนเทศของกรมบัญชีกลาง
- ๓.๕ ไม่เป็นบุคคลซึ่งถูกระบุชื่อไว้ในบัญชีรายชื่อผู้ทำงานและได้แจ้งเวียนชื่อให้เป็นผู้ทำงานของหน่วยงานของรัฐในระบบเครือข่ายสารสนเทศของกรมบัญชีกลาง ซึ่งรวมถึงนิติบุคคลที่ผู้ทำงานเป็นหุ้นส่วนผู้จัดการ กรรมการผู้จัดการ ผู้บริหาร ผู้มีอำนาจในการดำเนินงานในกิจการของนิติบุคคลนั้นด้วย
- ๓.๖ มีคุณสมบัติและไม่มีลักษณะต้องห้ามตามที่คณะกรรมการนโยบายการจัดซื้อจัดจ้างและการบริหารพัสดุภาครัฐกำหนดในราชกิจจานุเบกษา
- ๓.๗ เป็นนิติบุคคล ผู้มีอาชีพรับจ้างงานที่ประกวดราคาอิเล็กทรอนิกส์ดังกล่าว

/๓.๘ ไม่เป็นผู้...

๓.๘ ไม่เป็นผู้มีผลประโยชน์ร่วมกันกับผู้ยื่นข้อเสนอรายอื่นที่เข้ายื่นข้อเสนอให้แก่กรม ๓ วันประกาศประกวดราคาอิเล็กทรอนิกส์ หรือไม่เป็นผู้กระทำการอันเป็นการขัดขวาง การแข่งขันอย่างเป็นทางการประกวดราคาอิเล็กทรอนิกส์ครั้งนี้

๓.๙ ไม่เป็นผู้ได้รับเอกสิทธิ์หรือความคุ้มกัน ซึ่งอาจปฏิเสธไม่ยอมขึ้นศาลไทย เว้นแต่รัฐบาลของผู้ยื่นข้อเสนอได้มีคำสั่งให้สละเอกสิทธิ์ความคุ้มกันเช่นนั้น

๓.๑๐ เป็นผู้ประกอบการที่ขึ้นทะเบียนงานก่อสร้างไว้กับกรมบัญชีกลาง (กรณีคณะกรรมการราคากลางได้ประกาศกำหนดให้งานก่อสร้างสาขานั้นต้องขึ้นทะเบียนผู้ประกอบการไว้กับกรมบัญชีกลาง)

๓.๑๑ ผู้ยื่นข้อเสนอต้องมีผลงานก่อสร้างประเภทเดียวกันกับงานที่ประกวดราคาจ้างก่อสร้าง ในวงเงินไม่น้อยกว่า ๕๔๕,๐๐๐.๐๐ บาท (ห้าแสนสี่หมื่นห้าพันบาทถ้วน) และเป็นผลงานที่เป็นคู่สัญญาโดยตรงกับหน่วยงานของรัฐหรือหน่วยงานเอกชนที่กรมศุลกากรเชื่อถือ

ผู้ยื่นข้อเสนอที่เสนอราคาในรูปแบบของ “กิจการร่วมค้า” ต้องมีคุณสมบัติ ดังนี้

(๑) กรณีที่กิจการร่วมค้าได้จดทะเบียนเป็นนิติบุคคลใหม่ กิจการร่วมค้าจะต้องมีคุณสมบัติครบถ้วนตามเงื่อนไขที่กำหนดไว้ในเอกสารประกวดราคา และการเสนอราคาให้เสนอราคาในนาม “กิจการร่วมค้า” ส่วนคุณสมบัติด้านผลงานก่อสร้าง กิจการร่วมค้าดังกล่าวสามารถนำผลงานก่อสร้างของผู้เข้าร่วมค้ามาใช้แสดงเป็นผลงานก่อสร้างของกิจการร่วมค้าที่เข้าประกวดราคาได้

(๒) กรณีที่กิจการร่วมค้าไม่ได้จดทะเบียนเป็นนิติบุคคลใหม่ นิติบุคคลแต่ละนิติบุคคลที่เข้าร่วมค้าทุกรายจะต้องมีคุณสมบัติครบถ้วนตามเงื่อนไขที่กำหนดไว้ในเอกสารประกวดราคา เว้นแต่ในกรณีที่กิจการร่วมค้าได้มีข้อตกลงระหว่างผู้เข้าร่วมค้าเป็นลายลักษณ์อักษรกำหนดให้ผู้เข้าร่วมค้ารายใดรายหนึ่งเป็นผู้รับผิดชอบหลักในการเข้าเสนอรากับหน่วยงานของรัฐ และแสดงหลักฐานดังกล่าวมาพร้อมการยื่นข้อเสนอประกวดราคาทางระบบจัดซื้อจัดจ้างภาครัฐด้วยอิเล็กทรอนิกส์ กิจการร่วมค่านั้นสามารถใช้ผลงานก่อสร้างของผู้เข้าร่วมค้าหลักรายเดียวเป็นผลงานก่อสร้างของกิจการร่วมค้าที่ยื่นข้อเสนอได้

ทั้งนี้ “กิจการร่วมค้าที่จดทะเบียนเป็นนิติบุคคลใหม่” หมายความว่า กิจการร่วมค้าที่จดทะเบียนเป็นนิติบุคคลต่อกรมพัฒนาธุรกิจการค้า กระทรวงพาณิชย์

๓.๑๒ ผู้ยื่นข้อเสนอต้องลงทะเบียนในระบบจัดซื้อจัดจ้างภาครัฐด้วยอิเล็กทรอนิกส์ (Electronic Government Procurement : e - GP) ของกรมบัญชีกลาง

๓.๑๓ ผู้ยื่นข้อเสนอซึ่งได้รับคัดเลือกเป็นคู่สัญญาต้องลงทะเบียนในระบบจัดซื้อจัดจ้างภาครัฐด้วยอิเล็กทรอนิกส์ (Electronic Government Procurement : e - GP) ของกรมบัญชีกลาง ตามคณะกรรมการ ป.ป.ช. กำหนด

๓.๑๔ ผู้ยื่นข้อเสนอต้องไม่อยู่ในฐานะเป็นผู้ไม่แสดงบัญชีรายรับรายจ่ายหรือแสดงบัญชีรายรับรายจ่าย ไม่ถูกต้องครบถ้วนในสาระสำคัญ ตามที่คณะกรรมการ ป.ป.ช. กำหนด

/๓.๑๕ ผู้ยื่น...



๓.๑๕ ผู้ยื่นข้อเสนอซึ่งได้รับคัดเลือกเป็นคู่สัญญาต้องรับและจ่ายเงินผ่านบัญชีธนาคาร เว้นแต่การจ่ายเงินแต่ละครั้งซึ่งมีมูลค่าไม่เกินสามหมื่นบาทคู่สัญญาอาจจ่ายเป็นเงินสดก็ได้ ตามที่คณะกรรมการป.ป.ช. กำหนด

๓.๑๖ กรณีผู้ยื่นข้อเสนอเป็นนิติบุคคลที่จัดตั้งขึ้นตามกฎหมายไทย ซึ่งได้จดทะเบียนเกินกว่า ๑ ปี ต้องมีมูลค่าสุทธิของกิจการ จากผลต่างระหว่างสินทรัพย์สุทธิหักด้วยหนี้สินสุทธิที่ปรากฏในงบแสดงฐานะการเงินที่มีการตรวจรับรองแล้ว ซึ่งจะต้องแสดงค่าเป็นบวก ๑ ปีสุดท้ายก่อนวันยื่นข้อเสนอ

#### ๔. แบบรูปรายการงานก่อสร้าง

รายละเอียดรูปแบบเป็นไปตามที่สำนักงานโยธาธิการและผังเมืองจังหวัดเลยกำหนด เลขที่แบบยผ.ลย. ๒๖/๒๕๖๖

#### ๕. เงื่อนไขการดำเนินงาน

๕.๑ ผู้รับจ้างจะต้องจัดทำแผนการใช้วัสดุที่ผลิตภายในประเทศ ไม่น้อยกว่าร้อยละ ๖๐ ของมูลค่าวัสดุที่จะใช้ในงานก่อสร้างทั้งหมดตามสัญญาโดยส่งให้หน่วยงานของรัฐภายใน ๖๐ วัน นับถัดจากวันที่ได้รับหนังสือแจ้งให้เริ่มงาน

๕.๒ ผู้รับจ้างจะต้องจัดทำแผนการใช้เหล็กที่ผลิตภายในประเทศไม่น้อยกว่าร้อยละ ๙๐ ของปริมาณเหล็กที่ต้องใช้ทั้งหมดตามสัญญาภายใน ๖๐ วัน นับถัดจากวันที่ได้รับหนังสือแจ้งให้เริ่มงาน

อนึ่ง หากมูลค่าหรือปริมาณวัสดุไม่สามารถดำเนินการตามแผนที่เสนอได้ ผู้รับจ้างสามารถขอแก้ไขเปลี่ยนแปลงแผนได้ เมื่อดำเนินการเรียบร้อยแล้ว ต้องส่งแผนให้คณะกรรมการตรวจรับวัสดุก่อนส่งมอบงานในแต่ละงวด

#### ๖. ระยะเวลาดำเนินการและการส่งมอบงาน

สถานที่ ด้านพรหมแดนบ้านนากระเซิง ตำบลอาฮี อำเภอท่าลี่ จังหวัดเลย

กำหนดระยะเวลาในการปรับปรุงซ่อมแซมให้แล้วเสร็จสมบูรณ์ตามแบบรูปรายการและส่งมอบให้ด่านศุลกากรท่าลี่ ภายใน ๑๒๐ วัน (หนึ่งร้อยยี่สิบวัน) นับถัดจากวันที่ด่านศุลกากรท่าลี่มีหนังสือส่งมอบพื้นที่และหนังสือแจ้งให้เข้าทำงาน โดยแบ่งงวดงานเป็น ๓ งวด ดังนี้

งวดที่ ๑ เป็นจำนวนอัตราร้อยละ ๔๐ ของวงเงินค่าก่อสร้างเมื่อผู้รับจ้างได้ดำเนินการ ดังนี้

##### งานรื้อถอน งานโครงสร้างเหล็กรูปพรรณและงานหลังคาซุ้มประตู

- งานรื้อถอนกระเบื้องหลังคา ทั้งหมดแล้วเสร็จ
- งานรื้อถอนโครงหลังคาเหล็ก ทั้งหมดแล้วเสร็จ
- งานรื้อถอนฝ้าเพดาน ทั้งหมดแล้วเสร็จ
- งานรื้อถอนโครงสร้าง ค.ส.ล. ทั้งหมดแล้วเสร็จ
- งานโครงสร้างเหล็กรูปพรรณและงานหลังคา ทั้งหมดแล้วเสร็จ

ซึ่งจะแล้วเสร็จภายใน ๖๐ วัน นับจากวันเริ่มทำงานตามสัญญา

/งวดที่ ๒...

งวดที่ ๒ เป็นจำนวนอัตราร้อยละ ๓๐ ของวงเงินค่าก่อสร้างเมื่อผู้รับจ้างได้ดำเนินการ ดังนี้

งานสถาปัตยกรรมซุ้มประตู

- งานมุงกระเบื้องหลังคา ทั้งหมดแล้วเสร็จ
  - งานกรูวีว่าบอร์ด ทั้งหมดแล้วเสร็จ
  - งานติดตั้งบัวไม้สังเคราะห์ ทั้งหมดแล้วเสร็จ
  - งานตกแต่งเสา ทั้งหมดแล้วเสร็จ
  - งานทาสี ทั้งหมดแล้วเสร็จ
  - งานฝ้าเพดาน ทั้งหมดแล้วเสร็จ
  - งานป้าย LED Outdoor แบบ Full Color พร้อมเดินระบบไฟฟ้า ทั้งหมดแล้วเสร็จ
- ซึ่งจะแล้วเสร็จภายใน ๙๐ วัน นับจากวันเริ่มทำงานตามสัญญา

งวดที่ ๓ (งวดสุดท้าย) เป็นจำนวนอัตราร้อยละ ๓๐ ของวงเงินค่าก่อสร้างเมื่อผู้รับจ้างได้ดำเนินการ ดังนี้

งานซ่อมแซมถนนและลานคอนกรีตและงานก่อสร้างประตูเข้า-ออกสะพานแม่น้ำเหือง

- งานถนนและลานคอนกรีต ค.ส.ล. ๑๗.๑๖ ตร.ม. ทั้งหมดแล้วเสร็จ
  - งานก่อสร้างประตูเข้า-ออกสะพานแม่น้ำเหือง ทั้งหมดแล้วเสร็จ
- ซึ่งจะแล้วเสร็จภายใน ๑๒๐ วัน นับจากวันเริ่มทำงานตามสัญญา

**หมายเหตุ :** ผู้รับจ้างสามารถส่งมอบงวดงานข้ามงวดได้ ยกเว้นงวดสุดท้าย โดยสามารถส่งมอบงานที่ละงวดหรือพร้อมกันหลายงวดได้

**๗. อัตราค่าปรับ**

กรณีที่ผู้รับจ้างดำเนินงานไม่แล้วเสร็จหรือล่าช้ากว่าระยะเวลาที่กำหนดไว้ในสัญญา ผู้ว่าจ้างจะคิดค่าปรับเป็นรายวันเป็นจำนวนเงินตายตัวในอัตราร้อยละ ๐.๑๐ ของค่าจ้างตามสัญญา

**๘. หลักเกณฑ์การพิจารณาคัดเลือก**

ใช้หลักเกณฑ์ราคาในการพิจารณาคัดเลือกผู้เสนอราคาต่ำสุด ซึ่งผู้เสนอราคาต้องเสนอราคาในช่วง เวลา ๐๙.๐๐ - ๑๒.๐๐ น. ของวันยื่นเสนอราคา

**๙. วงเงินในการจัดจ้าง**

วงเงินงบประมาณทั้งสิ้น ๑,๐๙๐,๐๐๐.๐๐ บาท (หนึ่งล้านเก้าหมื่นบาทถ้วน) จากงบประมาณค่าใช้จ่ายเก็บภาษีท้องถิ่นปีงบประมาณ พ.ศ. ๒๕๖๕ เหลือจ่าย

**๑๐. การประกันความชำรุดเสียหาย**

ผู้ชนะการประกวดราคาจ้างอิเล็กทรอนิกส์ ซึ่งได้ทำสัญญาจ้างตามแบบจะต้องรับประกันความชำรุดบกพร่องของงานจ้างที่เกิดขึ้นภายในระยะเวลาไม่น้อยกว่า ๒ ปี นับถัดจากวันที่ด้านศุลกากรท่าลี่ได้รับมอบงาน โดยผู้รับจ้างต้องบริหารจัดการซ่อมแซมแก้ไขให้ใช้งานได้ติดตั้งเดิมภายใน ๑๕ วัน นับถัดจากวันที่ได้รับแจ้งความชำรุดบกพร่อง



๑๑. หน่วยงานผู้รับผิดชอบและสถานที่ติดต่อ

๑๑.๑ หน่วยงานผู้รับผิดชอบ

ด่านศุลกากรท่าลี่ สำนักงานศุลกากรภาคที่ ๒ กรมศุลกากร

๑๑.๒ สถานที่ติดต่อ

ผู้สนใจสามารถสอบถามข้อมูลเพิ่มเติม หรือวิจารณ์ให้ข้อเสนอแนะ หรือแสดงความคิดเห็น ในรายละเอียดแบบรูปราคางานก่อสร้างเป็นลายลักษณ์อักษร หรือทางเว็บไซต์ โดยเปิดเผยตัว (ระบุชื่อ ที่อยู่ และหมายเลขโทรศัพท์

ทางไปรษณีย์ จ่าหน้าซองส่งถึงประธานคณะกรรมการจัดแบบรูปราคางานก่อสร้างด่านศุลกากรท่าลี่ ตำบลท่าลี่ อำเภอท่าลี่ จังหวัดเลย ๔๒๑๔๐ หมายเลขโทรศัพท์/โทรสาร ๐-๔๒๘๖-๓๖๑๐

ทางเว็บไซต์ โดยระบุผู้แสดงความคิดเห็นได้ที่ <http://thali.customs.go.th> , [www.customs.go.th](http://www.customs.go.th) หรือ [www.gprocurement.go.th](http://www.gprocurement.go.th) (ในหน้าแสดงความคิดเห็น TOR)

ลงชื่อ..........ประธานกรรมการ  
(นายจิติพันธุ์ ตัวสมพงษ์)  
นักวิชาการศุลกากรชำนาญการ

ลงชื่อ..........กรรมการ  
(นายอุดม ดำรงธรรม)  
เจ้าพนักงานศุลกากรชำนาญงาน

ลงชื่อ..........กรรมการ  
(นายอภิศักดิ์ น้อยบัวทอง)  
วิศวกรโยธาชำนาญการ

ลงชื่อ..........กรรมการและเลขานุการ  
(นายพุทธ ตีราษฎร์วิเศษ)  
นักวิชาการศุลกากรชำนาญการ



โครงการปรับปรุงข้อมูลประวัติดานพรมแดนบ้านนากระเซ้ง

दानคูลกาการทาลี

ตำบลอาฮี อำเภอทาลี จังหวัดเลย











โครงการ	โครงการปรับปรุงและซ่อมแซมถนน บริเวณถนนรังสิต-นครนายก
สถานที่ตั้งโครงการ	พื้นที่โครงการรังสิต-นครนายก
เอกสารที่เกี่ยวข้อง	สัญญาจ้างที่ปรึกษา
วันที่	วันที่ 28/2/2566
แบบแปลน	แบบแปลน (อาคาร)
ผู้ร่าง	ผู้ร่าง
ตรวจสอบ	ผู้ตรวจสอบ
อนุมัติ	ผู้อนุมัติ
โครงการ	โครงการปรับปรุงและซ่อมแซมถนน บริเวณถนนรังสิต-นครนายก
วันที่	วันที่ 28/2/2566
แบบแปลน	แบบแปลน (อาคาร)
ผู้ร่าง	ผู้ร่าง
ตรวจสอบ	ผู้ตรวจสอบ
อนุมัติ	ผู้อนุมัติ
โครงการ	โครงการปรับปรุงและซ่อมแซมถนน บริเวณถนนรังสิต-นครนายก
วันที่	วันที่ 28/2/2566
แบบแปลน	แบบแปลน (อาคาร)
ผู้ร่าง	ผู้ร่าง
ตรวจสอบ	ผู้ตรวจสอบ
อนุมัติ	ผู้อนุมัติ

รายการประกอบแบบ

1. ชู่งประตู
2. ทางเดินเท้า
3. ลานหยอง
4. สะพานเสด็จสภาพไทย - ลาว

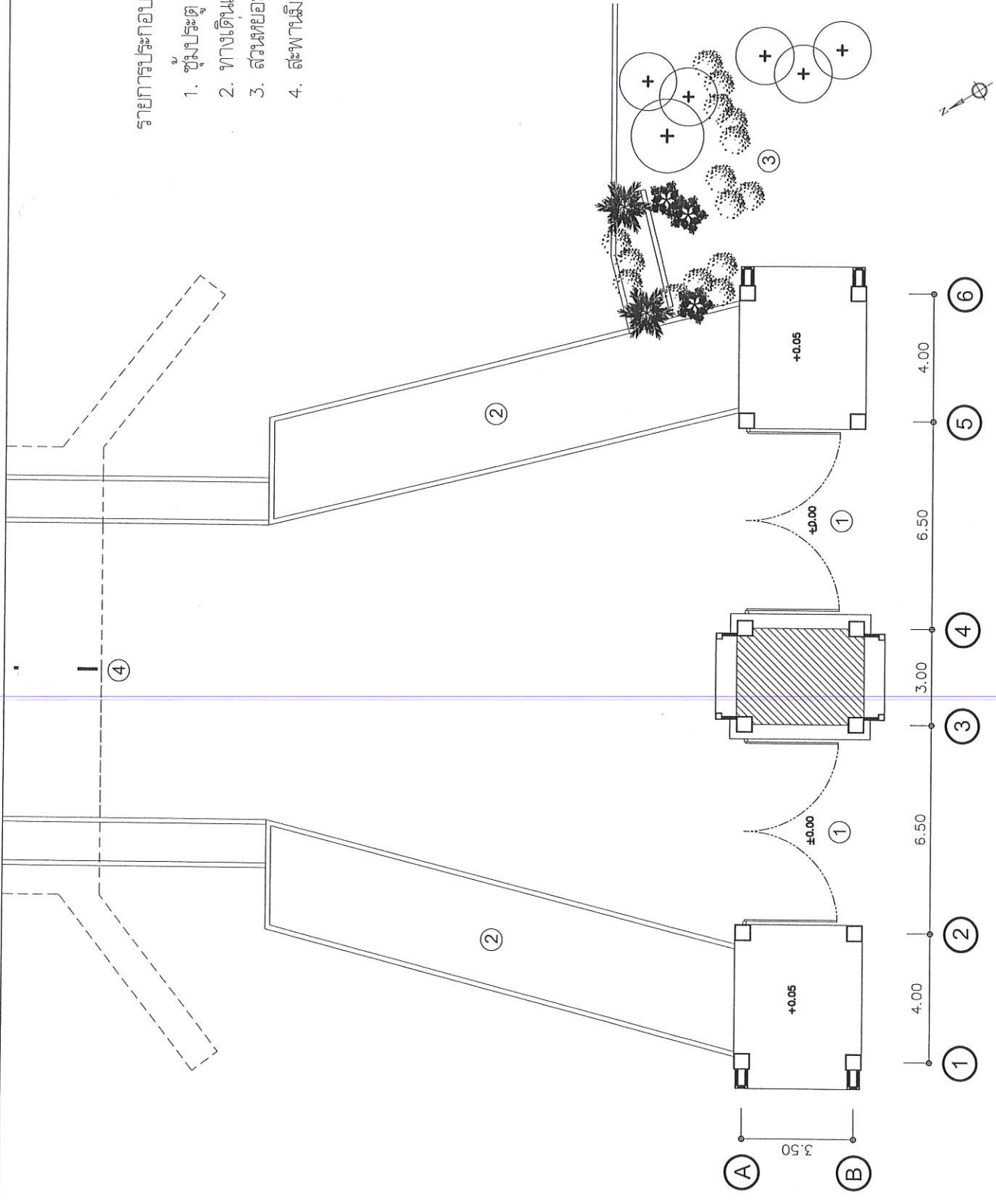







โครงการ  
โครงการปรับปรุงและซ่อมแซม  
อาคารเรียน อาคารประกอบ  
อาคารเรียน อาคารประกอบ

เลขที่  
เลขที่ (หน้า/หลัง)

ชื่อ  
ชื่อ (หน้า/หลัง)

ชื่อ  
ชื่อ (หน้า/หลัง)

ชื่อ  
ชื่อ (หน้า/หลัง)

ชื่อ  
ชื่อ (หน้า/หลัง)

ชื่อ  
ชื่อ (หน้า/หลัง)

ชื่อ  
ชื่อ (หน้า/หลัง)

ชื่อ  
ชื่อ (หน้า/หลัง)

ชื่อ  
ชื่อ (หน้า/หลัง)

ชื่อ  
ชื่อ (หน้า/หลัง)

ชื่อ  
ชื่อ (หน้า/หลัง)

ชื่อ  
ชื่อ (หน้า/หลัง)

ชื่อ  
ชื่อ (หน้า/หลัง)

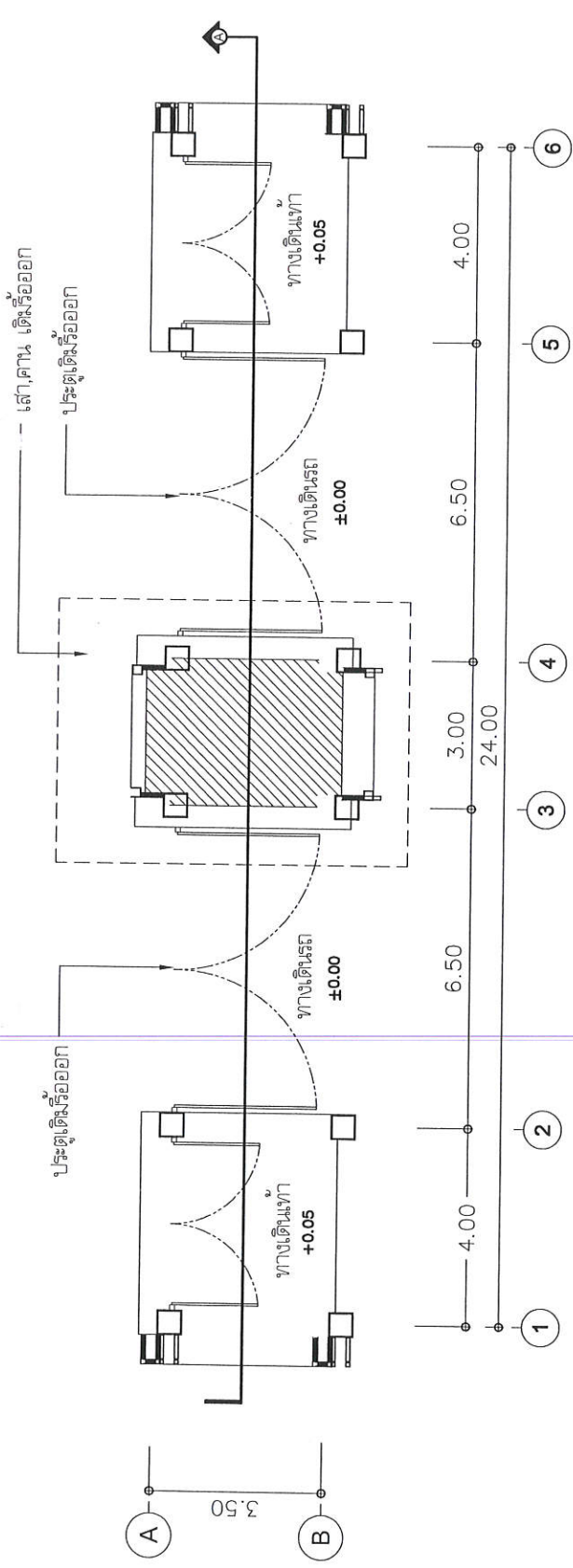

แปลนชั้น (ก่อนปรับปรุง)  
มาตราส่วน 1:100

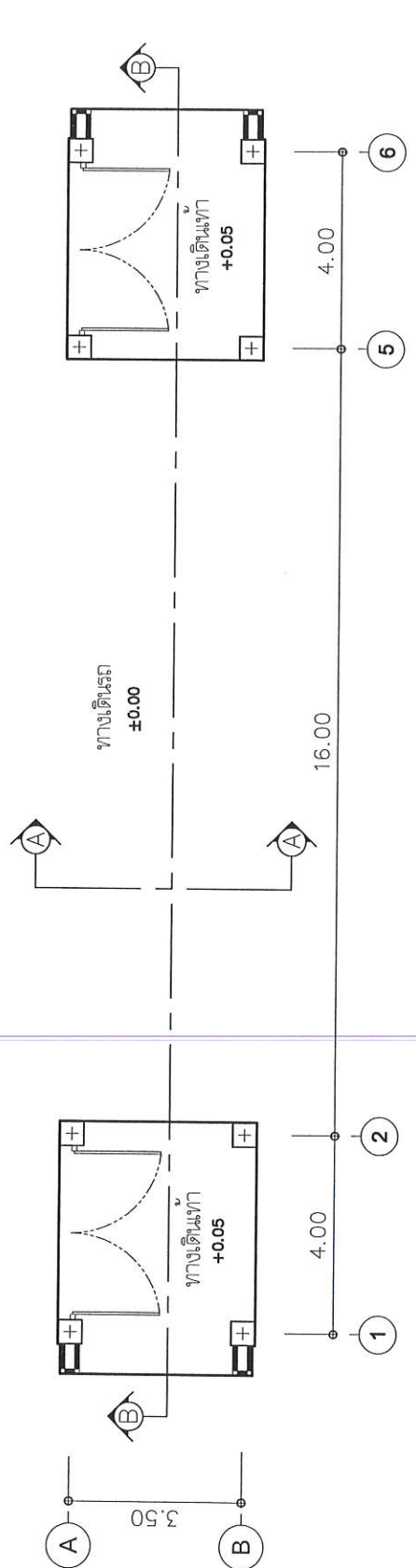

แปลนชั้น (หลังปรับปรุง)  
มาตราส่วน 1:100









โครงการ  
โครงการปรับปรุงระบบชลประทานแบบ  
บ้านจตุรพักตรพิมาน จังหวัดร้อยเอ็ด

งานโยธา  
งานก่อสร้างอาคาร

กรมโยธาธิการและผังเมือง  
กรมโยธาธิการและผังเมือง

กรมโยธาธิการและผังเมือง  
กรมโยธาธิการและผังเมือง

กรมโยธาธิการและผังเมือง  
กรมโยธาธิการและผังเมือง

กรมโยธาธิการและผังเมือง  
กรมโยธาธิการและผังเมือง

กรมโยธาธิการและผังเมือง  
กรมโยธาธิการและผังเมือง

กรมโยธาธิการและผังเมือง  
กรมโยธาธิการและผังเมือง

กรมโยธาธิการและผังเมือง  
กรมโยธาธิการและผังเมือง

กรมโยธาธิการและผังเมือง  
กรมโยธาธิการและผังเมือง

กรมโยธาธิการและผังเมือง  
กรมโยธาธิการและผังเมือง

กรมโยธาธิการและผังเมือง  
กรมโยธาธิการและผังเมือง

กรมโยธาธิการและผังเมือง  
กรมโยธาธิการและผังเมือง

กรมโยธาธิการและผังเมือง  
กรมโยธาธิการและผังเมือง

กรมโยธาธิการและผังเมือง  
กรมโยธาธิการและผังเมือง

กรมโยธาธิการและผังเมือง  
กรมโยธาธิการและผังเมือง

โครงสร้างเหล็ก ๒๕x๒๕x1.6 มม. กว้างขมวดยาว ๖ มม. ทาสี (ดูแบบขยาย A)  
ป้าย LED Outdoor แบบ FULL COLOR พร้อมเดินระบบไฟฟ้า  
(รูปแบบและ TECHNICAL SPEC สามารถปรับเปลี่ยนได้ ทั้งนี้ให้เป็นรูปแบบต่อคณะกรรมการ  
ตรวจสอบพัสดุเพื่อพิจารณาอนุมัติการติดตั้ง)

กระเบื้องหลังคา ไฟเบอร์ซีเมนต์ (กระเบื้องใยหิน) อุปกรณ์โครงสร้าง

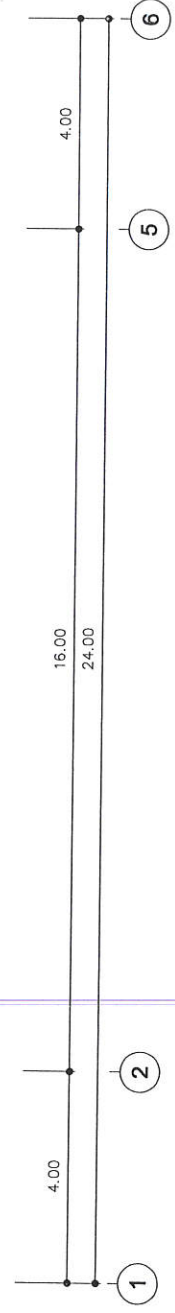
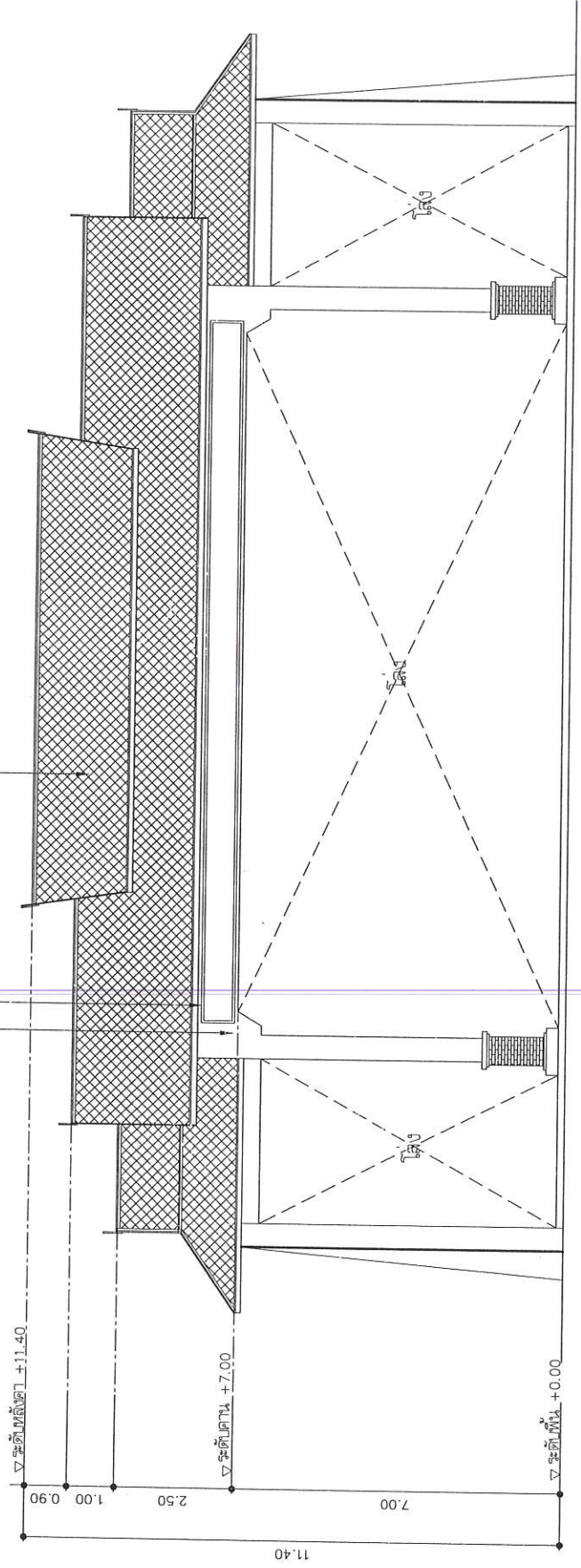

รูปด้านหน้า  
มาตราส่วน 1:100



โครงการปรับปรุงและซ่อมแซม  
ปรับปรุงถนน ๓๕๕๕๓๓๓๓

สถานที่ตั้งโครงการ  
ตำบล ๕ ๕๕๓๓๓ ๕๕๓๓๓

แบบแปลนที่  
ม.๕๕.๒๕/๒๕๕

แบบแปลน  
รูปด้านข้างซ้าย  
รูปตัด A

วิศวกร  
นาย ๕๕๕๕๕๕๕๕  
นาย ๕๕๕๕๕๕๕๕

นาย ๕๕๕๕๕๕๕๕  
นาย ๕๕๕๕๕๕๕๕

นาย ๕๕๕๕๕๕๕๕  
นาย ๕๕๕๕๕๕๕๕

นาย ๕๕๕๕๕๕๕๕  
นาย ๕๕๕๕๕๕๕๕

นาย ๕๕๕๕๕๕๕๕  
นาย ๕๕๕๕๕๕๕๕

นาย ๕๕๕๕๕๕๕๕  
นาย ๕๕๕๕๕๕๕๕

นาย ๕๕๕๕๕๕๕๕  
นาย ๕๕๕๕๕๕๕๕

นาย ๕๕๕๕๕๕๕๕  
นาย ๕๕๕๕๕๕๕๕

นาย ๕๕๕๕๕๕๕๕  
นาย ๕๕๕๕๕๕๕๕

นาย ๕๕๕๕๕๕๕๕  
นาย ๕๕๕๕๕๕๕๕

นาย ๕๕๕๕๕๕๕๕  
นาย ๕๕๕๕๕๕๕๕

นาย ๕๕๕๕๕๕๕๕  
นาย ๕๕๕๕๕๕๕๕

กระเบื้องเคลือบสีเทา ไฟเบอร์ซีเมนต์ (กระเบื้องใยหิน) อุปกรณ์ครอบครอบชุด  
แปะเหล็ก ขนาด 25x25x1.6 มม. วางห่างไม่เกิน 0.20 ม.  
จันทัน C-100x50x20x2.3 มม.

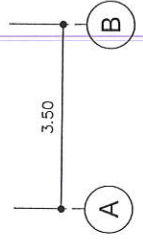
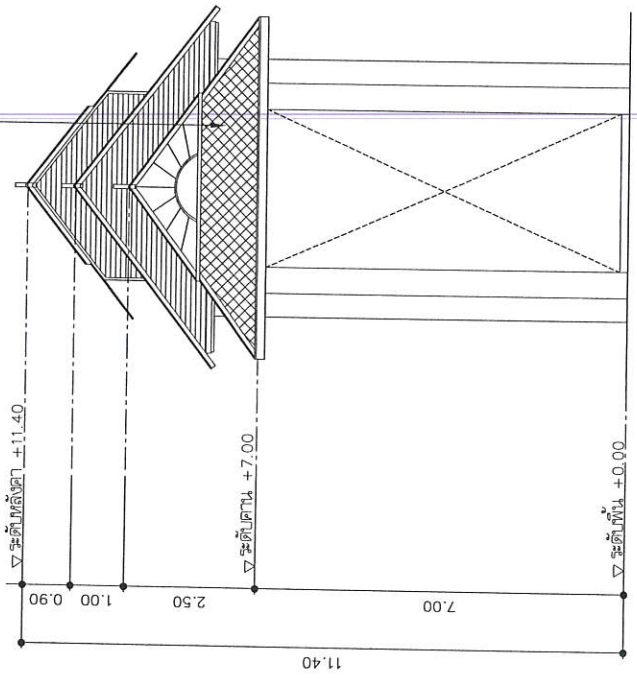

รูปด้านข้าง  
ขนาดส่วน 1:100

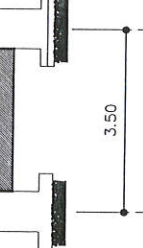
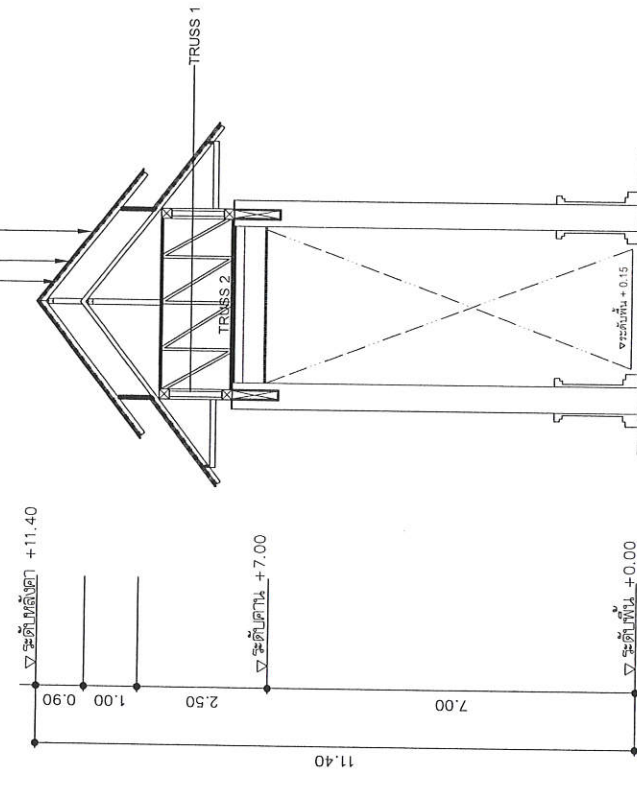

รูปตัด A  
ขนาดส่วน 1:100

















โครงการ  
โครงการปรับปรุงระบบชลประทานแบบ  
น้ำบาดาลใน อ.บางบาล จ.พระนครศรีอยุธยา

สถานที่ตั้งโครงการ  
พื้นที่ตำบล อ.บางบาล จ.พระนครศรีอยุธยา

แบบแปลนที่  
ธ.ร.บ.ร.ด.ร. 2566

แบบแปลน  
ระบบชลประทานแบบน้ำบาดาล

วันที่  
19/04/2566

นาย  
[Signature]

นาย  
[Signature]

นาย  
[Signature]

นาย  
[Signature]

นาย  
[Signature]

นาย  
[Signature]

นาย  
[Signature]

นาย  
[Signature]

นาย  
[Signature]

นาย  
[Signature]

นาย  
[Signature]

นาย  
[Signature]

นาย  
[Signature]

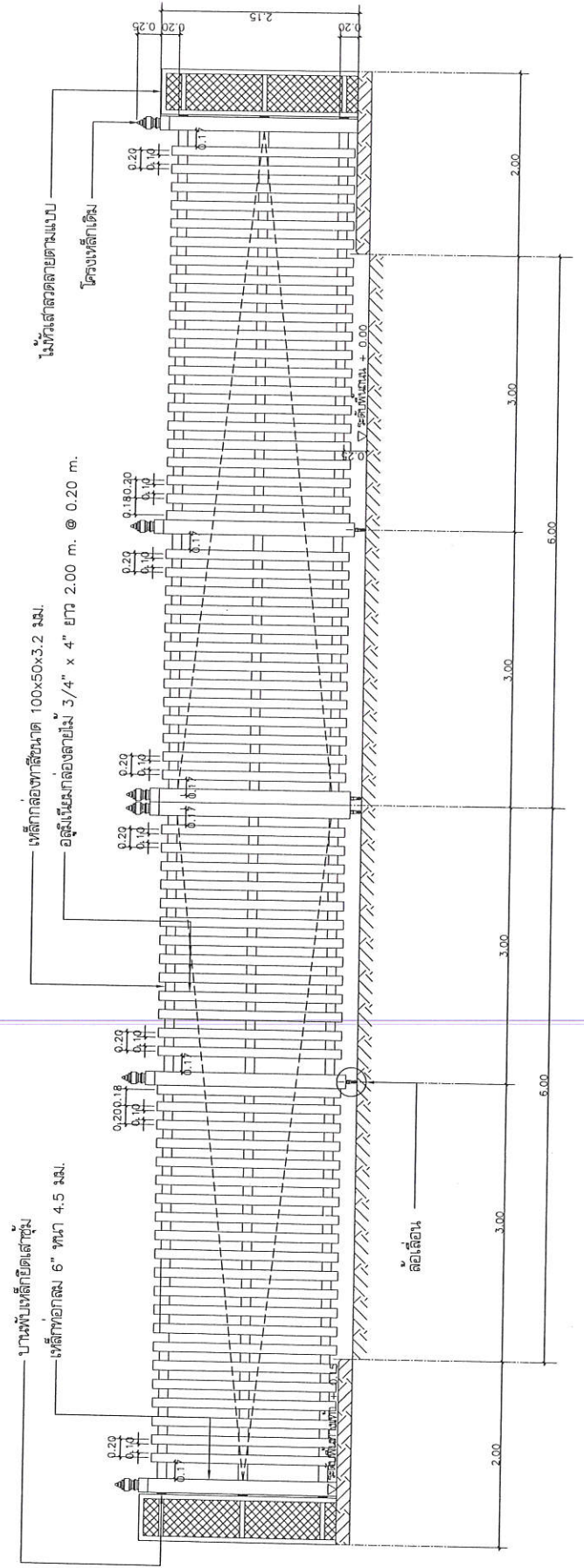

งานออกแบบระบบชลประทานแบบน้ำบาดาล  
1:50

งานออกแบบระบบชลประทานแบบน้ำบาดาล  
1:50



กรมทรัพยากรธรรมชาติและสิ่งแวดล้อม  
 กระทรวงทรัพยากรธรรมชาติและสิ่งแวดล้อม  
 สำนักงานผู้ตรวจการ  
 กรมทรัพยากรธรรมชาติและสิ่งแวดล้อม  
 กรุงเทพมหานคร

กรมโยธาธิการและผังเมือง  
 กรมโยธาธิการและผังเมือง  
 กรุงเทพมหานคร

กรมโยธาธิการและผังเมือง  
 กรมโยธาธิการและผังเมือง  
 กรุงเทพมหานคร

กรมโยธาธิการและผังเมือง  
 กรมโยธาธิการและผังเมือง  
 กรุงเทพมหานคร

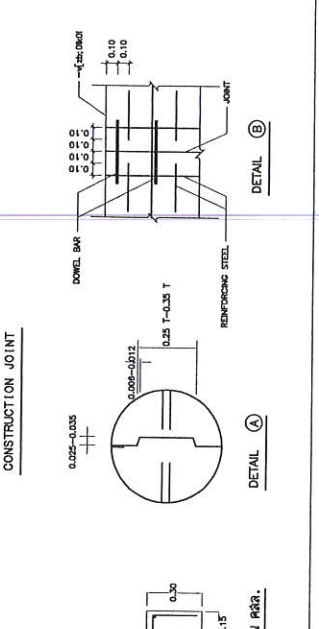
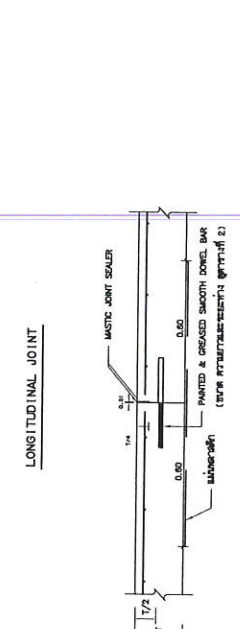
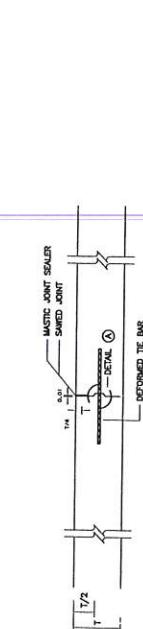
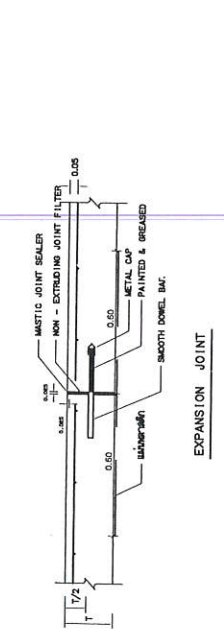
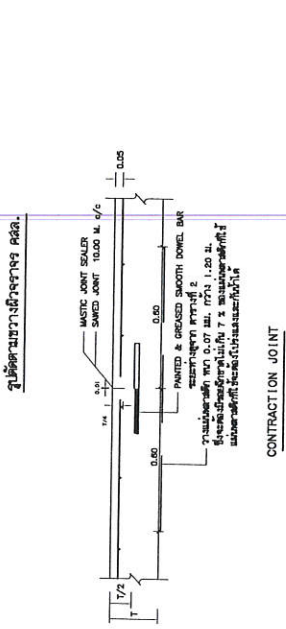
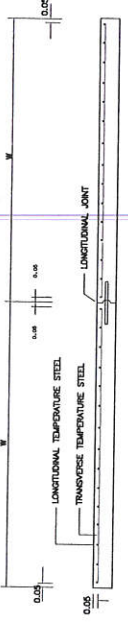

การติดตั้งเหล็กเสริมอุณหภูมิ  
 การติดตั้งเหล็กเสริมอุณหภูมิ  
 การติดตั้งเหล็กเสริมอุณหภูมิ

การติดตั้งเหล็กเสริมอุณหภูมิ  
 การติดตั้งเหล็กเสริมอุณหภูมิ  
 การติดตั้งเหล็กเสริมอุณหภูมิ

การติดตั้งเหล็กเสริมอุณหภูมิ  
 การติดตั้งเหล็กเสริมอุณหภูมิ  
 การติดตั้งเหล็กเสริมอุณหภูมิ

การติดตั้งเหล็กเสริมอุณหภูมิ  
 การติดตั้งเหล็กเสริมอุณหภูมิ  
 การติดตั้งเหล็กเสริมอุณหภูมิ

การติดตั้งเหล็กเสริมอุณหภูมิ  
 การติดตั้งเหล็กเสริมอุณหภูมิ  
 การติดตั้งเหล็กเสริมอุณหภูมิ

ตารางที่ 1. TEMPERATURE STEEL

SLAB THICKNESS (CM.)	LONGITUDINAL REINFORCEMENT		LAKE WIDTH (M)	TRANSVERSE REINFORCEMENT	
	DIAMETER/SPACING	MINIMUM EQUIVALENT STEEL AREA (sq. 100 sqm) (Reinforce)		DIAMETER/SPACING	MINIMUM EQUIVALENT STEEL AREA (sq. 100 sqm) (Reinforce)
18	8mm. 40. 23m.	277	121	8mm. 40. 20m.	141
20	8mm. 40. 20m.	318	138	8mm. 40. 20m.	141
23	8mm. 40. 10m.	353	154	8mm. 40. 15m.	188
25	8mm. 40. 15m.	424	185	8mm. 40. 15m.	188

ตารางที่ 2. TIE BARS-DOWEL BARS

TIE BARS/DOWEL BARS	STEEL TYPE	DIAMETER (mm)	LENGTH (cm)	SPACING (cm)
TIE BARS	DB	12	50	75
DOWEL BARS	RB	23	50	30

หมายเหตุ

1. การติดตั้งเหล็กเสริมอุณหภูมิ... (Note 1)
2. EXPANSION JOINT... (Note 2)
3. การติดตั้งเหล็กเสริมอุณหภูมิ... (Note 3)
4. การติดตั้งเหล็กเสริมอุณหภูมิ... (Note 4)

งานแปลแบบแปลนและงาน อ.ร.ร. ความหนา 20 ซม.  
 วันที่ 16 ตุลาคม 2563





ประกาศด้านศุลกากรท่าลี่  
เรื่อง ประกาศราคากลางงานจ้างก่อสร้าง  
โครงการปรับปรุงซ่อมประตูหัวสะพานมิตรภาพแม่น้ำเหืองไทย - ลาว ด้านศุลกากรท่าลี่

ตารางแสดงวงเงินงบประมาณที่ได้รับจัดสรรและราคากลางในงานจ้างก่อสร้าง (แบบ บก.๐๑)

๑. ชื่อโครงการ โครงการปรับปรุงซ่อมประตูหัวสะพานมิตรภาพแม่น้ำเหืองไทย - ลาว ด้านศุลกากรท่าลี่			
๒. หน่วยงานเจ้าของโครงการ ด้านศุลกากรท่าลี่ สำนักงานศุลกากรภาคที่ ๒ กรมศุลกากร			
๓. วงเงินงบประมาณที่ได้รับจัดสรร ๑,๐๙๐,๐๐๐ บาท (หนึ่งล้านเก้าหมื่นบาทถ้วน)			
๔. ลักษณะงาน (โดยสังเขป)			
๔.๑ งานรื้อถอน			
๔.๒ งานโครงสร้างเหล็กรูปพรรณ			
๔.๓ งานหลังคา			
๔.๔ งานสถาปัตยกรรม			
๔.๕ งานซ่อมแซมถนนและลานคอนกรีต			
๔.๖ งานก่อสร้างประตูเข้า - ออก สะพานน้ำเหือง			
๔.๗ งานประกอบอื่น			
๕. ราคากลางคำนวณ ณ วันที่ ๒๘ เมษายน ๒๕๖๖ เป็นเงิน ๑,๑๐๐,๐๐๐ บาท (หนึ่งล้านหนึ่งแสนบาทถ้วน)			
๖. บัญชีประมาณการราคากลาง			
๖.๑	แบบรายการปริมาณงานและราคา (แบบ ปร.๔ ก)	จำนวน ๔ แผ่น	
๖.๒	แบบสรุปค่าก่อสร้าง (แบบ ปร.๕ ก)	จำนวน ๑ แผ่น	
๖.๓	แบบสรุปราคากลางงานก่อสร้าง (แบบ ปร.๖)	จำนวน ๑ แผ่น	
๗. รายชื่อคณะกรรมการกำหนดราคากลาง			
๗.๑	นายฐิติพันธุ์ ตัวสมพงษ์	นักวิชาการศุลกากรชำนาญการ	ประธานกรรมการ
๗.๒	นายอุดม ดำรงธรรม	เจ้าพนักงานศุลกากรชำนาญงาน	กรรมการ
๗.๓	นายจิระศักดิ์ พระศรี	วิศวกรโยธาปฏิบัติการ	กรรมการ
๗.๔	นางสาวปวีณา แก้วผาบ	พนักงานสถาปนิก	กรรมการ
๗.๔	นายพุทธ ธีราษฎร์วิเศษ	นักวิชาการศุลกากรชำนาญการ	กรรมการและเลขานุการ

ประกาศ ณ วันที่ ๑๕ พฤษภาคม พ.ศ. ๒๕๖๖

3m

(นางรัตใจ สีละวงศ์)  
นายด้านศุลกากรท่าลี่

## แบบกำหนดราคากลาง

ชื่อโครงการ ปรับปรุงซ่อมประตูหัวสะพานมิตรภาพแม่น้ำโขงไทย - ลาว ด้านศุลกากรท่าลี่

สถานที่ก่อสร้าง ด้านศุลกากรท่าลี่ ตำบลลาฮี อำเภอลาฮี จังหวัดเลย

เจ้าของโครงการ ด้านศุลกากรท่าลี่

หน่วยงานออกรายการ/แบบแปลน สำนักงานโยธาธิการและผังเมืองจังหวัดเลย

แบบเลขที่ ยผ.ลย. 26/2566

แบบ ปร.4 และ ปร.5 ที่แนบ มีจำนวน 1 ชุด

กำหนดราคากลาง เมื่อวันที่ ๒๔ เดือน เมษายน พ.ศ. 2566

ลำดับ ที่	รายการ	รวมค่าก่อสร้าง (บาท)	หมายเหตุ
1	ปรับปรุงซ่อมประตูหัวสะพานมิตรภาพแม่น้ำโขงไทย - ลาว ด้านศุลกากรท่าลี่ ตำบลลาฮี อำเภอลาฮี จังหวัดเลย	1,100,000.00	
สรุป	รวมค่างานก่อสร้างฯ ทั้งสิ้น	1,100,000.00	
	คิดเป็นเงินค่างานก่อสร้างฯ ทั้งสิ้น (ตัวอักษร)	1,100,000.00	
		( หนึ่งล้านหนึ่งแสนบาทถ้วน )	

คณะกรรมการกำหนดราคากลาง ตามคำสั่งด้านศุลกากรท่าลี่ ที่ 50/2566 ลงวันที่ 19 เมษายน พ.ศ. 2566

## คณะกรรมการกำหนดราคากลาง

ลงชื่อ.....ประธานกรรมการ

(นายจิตติพันธ์ ตัวสมพงษ์)

นักวิชาการศุลกากรชำนาญการ

ลงชื่อ.....กรรมการ

(นายอุดม ดำรงธรรม)

เจ้าพนักงานศุลกากรชำนาญงาน

ลงชื่อ.....กรรมการ

(นายจิระศักดิ์ พระศรี)

วิศวกรโยธาปฏิบัติการ

ลงชื่อ.....กรรมการ

(นางสาวปวีณา แก้วผาบ)

พนักงานสถาปนิก

ลงชื่อ.....กรรมการ

(นายพุทธ ดิระราษฎร์วิเศษ)

นักวิชาการศุลกากรชำนาญการ



แบบกำหนดราคากลาง

แบบ ปร.5 (ก)

ชื่อโครงการ ปรับปรุงซ่อมประตูหัวสะพานมิตรภาพแม่น้ำโขงไทย - ลาว ด้านสุลกากรท่าลี่

สถานที่ก่อสร้าง ด้านสุลกากรท่าลี่ ตำบลลาฮี อำเภอลาฮี จังหวัดเลย

เจ้าของโครงการ ด้านสุลกากรท่าลี่

หน่วยงานออกรายการ/แบบแปลน สำนักงานโยธาธิการและผังเมืองจังหวัดเลย

แบบเลขที่ ยผ.ลย. 26/2566

แบบ ปร.4 ที่แนบ มีจำนวน 4 แผ่น

กำหนดราคากลาง เมื่อวันที่ 26 เดือน เมษายน พ.ศ. 2566

ลำดับ ที่	รายการ	รวมค่างานต้นทุน (บาท)	FACTOR F.	รวมค่าก่อสร้าง (บาท)	หมายเหตุ
1	ปรับปรุงซ่อมประตูหัวสะพานมิตรภาพแม่น้ำโขงไทย - ลาว	806,278.83	1.3059	1,052,919.53	
2	ด้านสุลกากรท่าลี่ ตำบลลาฮี อำเภอลาฮี จังหวัดเลย				
	ค่าใช้จ่ายพิเศษ	49,680.00	1.0000	49,680.00	
	เงื่อนไขการใช้ตาราง FACTOR F.				
	เงินล่วงหน้าจ่าย 0%				
	ดอกเบี้ยเงินกู้ 6%				
	ค่าภาษีมูลค่าเพิ่ม (VAT) 7%				
	เงินประกันผลงานหัก 0%				
สรุป	รวมเป็นเงิน			1,102,599.53	
	คิดเป็นเงินค่างานก่อสร้างฯ (ตัวอักษร)			1,100,000.00 ( หนึ่งล้านหนึ่งแสนบาทถ้วน )	

คณะกรรมการกำหนดราคากลาง ตามคำสั่งด้านสุลกากรท่าลี่ ที่ 50/2566 ลงวันที่ 19 เมษายน พ.ศ. 2566

คณะกรรมการกำหนดราคากลาง

ลงชื่อ..........ประธานกรรมการ  
(นายฐิติพันธุ์ ตัวสมพงษ์)  
นักวิชาการสุลกากรชำนาญการ

ลงชื่อ..........กรรมการ  
(นายอุดม ดำรงธรรม)  
เจ้าพนักงานสุลกากรชำนาญงาน

ลงชื่อ..........กรรมการ  
(นายจิระศักดิ์ พระศรี)  
วิศวกรโยธาปฏิบัติการ

ลงชื่อ..........กรรมการ  
(นางสาวปวีณา แก้วผาบ)  
พนักงานสถาปนิก

ลงชื่อ..........กรรมการ  
(นายพุทธ ด้รัสภูริวิเศษ)  
นักวิชาการสุลกากรชำนาญการ





## แบบกำหนดราคากลาง

ป.ร.4 (ก.) แผ่นที่ 2/4

ชื่อโครงการ ปรับปรุงชุมชนประตู่ห้วยสะพานมิตรภาพแม่น้ำโขงไทย - ลาว ด้านศุลกากรท่าลี่  
สถานที่ก่อสร้าง ด้านศุลกากรท่าลี่ ตำบลอาฮี อำเภอท่าลี่ จังหวัดเลย  
เจ้าของโครงการ ด้านศุลกากรท่าลี่

แบบเลขที่ ยผ.ลย. 26/2566  
หน่วยงานออกรายการ/แบบแปลน สำนักงานอธิการและผังเมืองจังหวัดเลย  
กำหนดราคากลาง เมื่อวันที่ 28 เดือน เมษายน พ.ศ. 2566

กำหนดราคากลางโดย คณะกรรมการกำหนดราคากลาง ตามคำสั่งด้านศุลกากรท่าลี่ ที่ 50/2566 ลงวันที่ 19 เมษายน พ.ศ. 2566

ลำดับ ที่	รายการ	จำนวน	หน่วย	ค่าวัสดุสิ่งของ		ค่าแรงงาน		รวมค่าวัสดุและ ค่าแรงงาน	หมายเหตุ
				ราคา (บาท)	จำนวนเงิน (บาท)	ราคา (บาท)	จำนวนเงิน (บาท)		
	- เหล็กกล่องขนาด 100 x 50 x 3.2 มม. 1.3 โครงเหล็กกล่อง - เหล็กกล่องขนาด 25 x 25 x 1.6 มม. <b>รวมข้อ 2.</b>	629.48 361.47	กก. กก.	31.39 32.50	19,759.53 11,747.90	10.00 10.00	6,294.83 3,614.66	26,054.37 15,362.56 <b>175,354.54</b>	
3	<b>งานหลังคา</b> เหล็ก C 100 x 50 x 20 x 2.3 มม. เหล็กกล่องขนาด 100 x 50 x 3.2 มม. เหล็กกล่องขนาด 25 x 25 x 1.6 มม. แผ่น Plate ขนาด 300 x 300 มม. ทนไฟ 20 มม. (พร้อมชุด Bolts & Nut) ลงชื่อ..... <b>3.</b> .....กรรมการ (นายอุดม คำธรรม)	819.50 132.68 599.35 4.00	กก. กก. กก. แผ่น	30.30 31.39 32.50 1,436.00	24,831.07 4,164.77 19,479.42 5,744.00	10.00 10.00 10.00 -	8,195.04 1,326.78 5,993.53 -	33,026.11 5,491.55 25,472.96 5,744.00 <b>69,734.62</b>	
4	<b>งานสถาปัตยกรรมเจ้าพนักงานศุลกากรชำนาญงาน</b> กระเบื้องหลังคา ไปเบอร์ซีเมนต์ (กระเบื้องใยแร่) อุปกรณ์ครอบขอบชุด ค่าแรงช่างกระเบื้องหลังคา งานกรูวาร์อิฐสีผสม-6-มม.....กรรมการ งานติดตั้งบัวไม้สังเคราะห์(หลังสาววิชา แก้วผาบ) งานกรูไม้สังเคราะห์ งานตอกแผ่นเสา งานกรูแผ่นหินทราย งานติดตั้งบัวสำเร็จรูป งานทาสี	1,419.00 227.00 64.00 15.00 10.00 23.00 -	แผ่น ตร.ม. ตร.ม. ตร.ม. ตร.ม. ม. -	79.73 - 34.00 463.00 240.00 251.00 56.00	113,136.87 - 5,440.00 6,945.00 2,400.00 5,773.00 5,600.00	- 85.00 108.00 69.00 220.00 60.00 38.00	19,295.00 - 6,912.00 1,035.00 2,200.00 1,380.00 3,800.00	113,136.87 19,295.00 12,352.00 7,980.00 4,600.00 7,153.00 9,400.00	
4.1	งานสถาปัตยกรรมเจ้าพนักงานศุลกากรชำนาญงาน	1,419.00	แผ่น	79.73	113,136.87	-	19,295.00	113,136.87	
4.2	ค่าแรงช่างกระเบื้องหลังคา	227.00	ตร.ม.	-	-	85.00	19,295.00	19,295.00	
4.3	งานกรูวาร์อิฐสีผสม-6-มม.....กรรมการ	64.00	ตร.ม.	34.00	5,440.00	108.00	6,912.00	12,352.00	
4.4	งานติดตั้งบัวไม้สังเคราะห์(หลังสาววิชา แก้วผาบ)	15.00	ตร.ม.	463.00	6,945.00	69.00	1,035.00	7,980.00	
4.5	งานกรูไม้สังเคราะห์	10.00	ตร.ม.	240.00	2,400.00	220.00	2,200.00	4,600.00	
4.6	งานตอกแผ่นเสา	23.00	ม.	251.00	5,773.00	60.00	1,380.00	7,153.00	
4.6	งานทาสี	-	-	56.00	5,600.00	38.00	3,800.00	9,400.00	

แบบกำหนดราคากลาง

ป.ร.4 (ก.) หน้า 3/4

ชื่อโครงการ : ปรับปรุงซ่อมแซมตู้จำหน่ายเครื่องดื่มร้อนน้ำดื่มร้อนไทย - ลาว ด้านศุลกากรท่าลี่  
สถานที่ก่อสร้าง : ด้านศุลกากรท่าลี่ ตำบลอ้อฮาย อำเภอท่าลี่ จังหวัดเลย  
เจ้าของโครงการ : ด้านศุลกากรท่าลี่

แบบเลขที่ ย.ผ.ลย. 26/2566  
หน่วยงานออกรายการ/แบบแปลน : สำนักงานโยธาธิการและผังเมืองจังหวัดเลย  
กำหนดราคากลาง เมื่อวันที่ 28 เดือน เมษายน พ.ศ. 2566

กำหนดราคากลางโดย คณะกรรมการกำหนดราคากลาง ตามคำสั่งด้านศุลกากรท่าลี่ ที่ 50/2566 ลงวันที่ 19 เมษายน พ.ศ. 2566

ลำดับ ที่	รายการ	จำนวน	หน่วย	ค่าวัสดุสิ่งของ		ค่าแรงงาน		รวมค่าวัสดุและ ค่าแรงงาน	หมายเหตุ
				ราคา (บาท)	จำนวนเงิน (บาท)	ราคา (บาท)	จำนวนเงิน (บาท)		
4.7	- งานพาสีน้ำอะครีลิค	88.00	ตร.ม.	48.00	4,224.00	34.00	2,992.00	7,216.00	
	- งานฝ้าเพดาน	39.00	ตร.ม.	463.00	18,057.00	112.00	4,368.00	22,425.00	
	รวมข้อ 4.							204,917.87	
5	งานซ่อมแซมและลานคอนกรีต - ถนนและลาน ค.ส.ล. ความหนา 20 ซม. รวมข้อ 5.	17.16	ตร.ม.	862.00	14,791.92	-	-	14,791.92	
6	งานก่อสร้างประตู ไม้ - อก สี่เหลี่ยม งานเหล็กโครงสร้าง เหล็กกล่องขนาด 100 x 50 x 3.2 มม. เหล็กท่อกลม ขนาด 6" หนา 4.5 มม. บานพับเหล็กยี่ห้อซัม ลึงข้อขนาด 150 มม. อะลูมิเนียมกล่องลายไม้ 3/4" x 4" (ตัด 2 ด้าน) ไม้ท่อนเสา (ลาวลายตามแบบ) งานพาสีเหล็ก								
6.1	งานเหล็กโครงสร้าง เหล็กกล่องขนาด 100 x 50 x 3.2 มม. เหล็กท่อกลม ขนาด 6" หนา 4.5 มม. บานพับเหล็กยี่ห้อซัม ลึงข้อขนาด 150 มม. อะลูมิเนียมกล่องลายไม้ 3/4" x 4" (ตัด 2 ด้าน) ไม้ท่อนเสา (ลาวลายตามแบบ) งานพาสีเหล็ก	307.04	กม.	31.39	9,637.95	10.00	3,070.38	12,708.33	
	นักวิชาการศุลกากรชำนาญการ (นายวิฑูรย์ ตั้วสมพงษ์)	222.14	กม.	31.93	7,093.47	10.00	2,221.44	9,314.91	
	ลึงข้อ อะลูมิเนียมกล่องลายไม้ 3/4" x 4" (ตัด 2 ด้าน) ไม้ท่อนเสา (ลาวลายตามแบบ) งานพาสีเหล็ก	8.00	ชุด	230.00	1,840.00	69.00	552.00	2,392.00	
	ลึงข้อ อะลูมิเนียมกล่องลายไม้ 3/4" x 4" (ตัด 2 ด้าน) ไม้ท่อนเสา (ลาวลายตามแบบ) งานพาสีเหล็ก	4.00	ชุด	2,900.00	11,600.00	870.00	3,480.00	15,080.00	
	ลึงข้อ อะลูมิเนียมกล่องลายไม้ 3/4" x 4" (ตัด 2 ด้าน) ไม้ท่อนเสา (ลาวลายตามแบบ) งานพาสีเหล็ก	2.00	ชุด	114.00	31,008.00	34.20	9,302.40	40,310.40	
	ลึงข้อ อะลูมิเนียมกล่องลายไม้ 3/4" x 4" (ตัด 2 ด้าน) ไม้ท่อนเสา (ลาวลายตามแบบ) งานพาสีเหล็ก	0.00	ชุด	400.00	2,400.00	120.00	720.00	3,120.00	
	ลึงข้อ อะลูมิเนียมกล่องลายไม้ 3/4" x 4" (ตัด 2 ด้าน) ไม้ท่อนเสา (ลาวลายตามแบบ) งานพาสีเหล็ก	102.49	ตร.ม.	56.00	5,739.55	38.00	3,894.70	9,634.25	
	รวมข้อ 6.							92,559.88	
7	งานประกอบอื่น - ฝ้า LED Outdoor แบบ FULL COLOR (พร้อมเดินระบบไฟฟ้า) รวมข้อ 6.	2.00	ชุด	105,000.00	210,000.00	-	-	210,000.00	
	รวมข้อ 6.							210,000.00	ราคาติดตั้ง



แบบกำหนดราคากลาง

ชื่อโครงการ ปรับปรุงชุมชนประตู่หัวสะพานมิตรภาพแม่น้ำโขงไทย - ลาว ด้านศุลกากรท่าลี่  
 สถานที่ก่อสร้าง ด้านศุลกากรท่าลี่ ตำบลอ้ายฮี อำเภอท่าลี่ จังหวัดเลย  
 เจ้าของโครงการ ด้านศุลกากรท่าลี่

แบบเลขที่ ยผ.ลย. 26/2566  
 หน่วยงานออกรายการ/แบบแปลน สำนักงานโยธาธิการและผังเมืองจังหวัดเลย  
 กำหนดราคากลาง เมื่อวันที่ 28 เดือน เมษายน พ.ศ. 2566

กำหนดราคากลางโดย คณะกรรมการกำหนดราคากลาง ตามคำสั่งด้านศุลกากรท่าลี่ที่ 50/2566 ลงวันที่ 19 เมษายน พ.ศ. 2566

ลำดับ ที่	รายการ	จำนวน	หน่วย	ค่าวัสดุสิ่งของ		ค่าแรงงาน		รวมค่าวัสดุและ ค่าแรงงาน	หมายเหตุ
				ราคา (บาท)	จำนวนเงิน (บาท)	ราคา (บาท)	จำนวนเงิน (บาท)		
8	ค่าใช้จำพิเศษ - ค่าเข้านั่งร้านคอนกรีต ชุด จำนวน 24 ชุด	1.00	พม่า	49,680.00	49,680.00	-	-	49,680.00	
				หมายเหตุ : นั่งร้านแบบมาตรฐาน ขนาด 120X170X170 cm. ค่าเข้านั่งร้าน 21 วันขึ้นไป วันละ 69 บาท/ชุด ระยะเวลาเช่า 30 วัน					
		คณะกรรมการกำหนดราคากลาง		ประธานกรรมการ					
		ลงชื่อ..... (นายอู๋ตุม ตาร์ธรรม)		ลงชื่อ..... (นายจรัสศักดิ์ พระศรี)					
		เจ้าพนักงานศุลกากรชำนาญงาน		วิศวกรโยธาปฏิบัติการ					
		ลงชื่อ..... (นางสาววิณา แก้วผาบ)		ลงชื่อ..... (นายพุทธ ตีราษฎร์พิเศษ)					